

GRIDMAN



# FULL POWER GRIDMAN

フルパワーグリッドマン

**MODEROID**  
GOOD SMILE COMPANY MODEL KIT SERIES

**X**  **GOOD SMILE COMPANY**

©円谷プロ ©2018 TRIGGER・雨宮哲 / 「GRIDMAN」製作委員会  
※組立て説明書のイラスト・画像と商品とは多少異なります。ご了承ください。

原画：牟田口裕基 仕上げ：駒田法子 検査：武田仁基 特効：齋藤睦(グラフィニカ)

[MODEROID フルパワーグリッドマン] 組立て説明書

今こそ、全員の力、合わせる時だ…!



**Aパーツ×1 (ABS製)**  
**Bパーツ×1 (ABS製)**  
**Cパーツ×1 (ABS製)**  
**Dパーツ×1 (ABS製)**  
**Eパーツ×1 (ABS製)**  
**Fパーツ×1 (ABS製)**  
**Gパーツ×1 (ABS製)**  
**Hパーツ×1 (ABS製)**  
**Iパーツ×1 (ABS製)**  
**Jパーツ×1 (ABS製)**  
**Kパーツ×1 (ABS製)**  
**Lパーツ×1 (ABS製)**  
**Mパーツ×1 (ABS製)**  
**Nパーツ×1 (ABS製)**  
**Oパーツ×1 (ABS製)**  
**Pパーツ×1 (ABS製)**  
**Qパーツ×1 (ABS製)**  
**Rパーツ×1 (ABS製)**  
**Sパーツ×1 (ABS製)**  
**Tパーツ×1 (POM製)**  
**Uパーツ×1 (ABS製)**  
**Z1パーツ×1 (ABS製)**

**シール×1**

**⚠** パーツ販売は在庫が無くなり次第販売終了となります。ご注文前に必ず下記カスタマーサポートまで在庫の有無について確認の連絡をお願い致します。

**パーツ請求について**

- 紛失や破損により新たにパーツをご希望の方は「部品注文カード」(コピー可)にご希望のパーツ名、住所、氏名、電話番号を明記の上、部品注文カードと共に現金書留、または定額小為替でパーツ代金(税込)+送料300円を右記までお釣りの無いよう封書でお送りください。定額小為替の記名欄は一切記入せず、無記入のままお送りください。
- お送りした部品に不良があった場合を除き、お客様都合での注文内容の変更、キャンセル、交換、返品はお受けできませんのでご了承ください。
- 価格は予告無く変更する場合がありますのでご了承ください。

**この製品に関するお問い合わせ**  
**グッドスマイルカンパニーカスタマーサポート**  
<http://support.goodsmile.info/>  
 webサイトのお問い合わせフォームをご利用ください。  
**0120-915-391** (受付時間:平日12時~18時 祝日・弊社休業日を除く)  
 〒101-0021 東京都千代田区外神田3-16-12 アキバCOビル9F  
 株式会社グッドスマイルカンパニー カスタマーサポート係

シールガイド

指示を参考にシールを貼ってください。  
※( )内の数字は、反対側の数字です。  
○数字はシールの番号です。

グリッドマン



バスターポーター

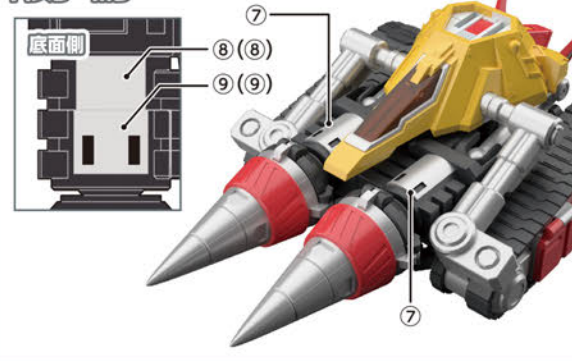

グリッドマンキャリパー

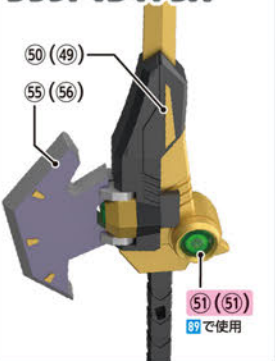

バトルラオマックス

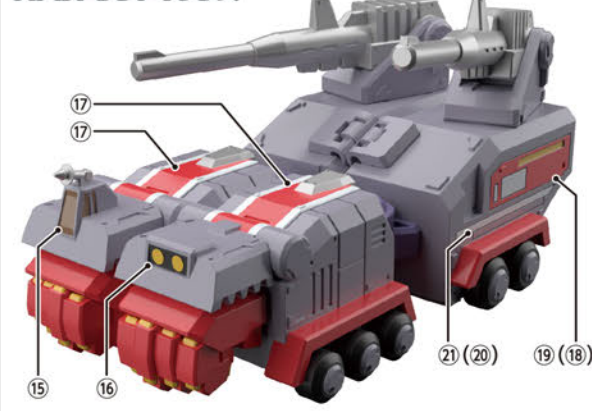

スカイグレイター

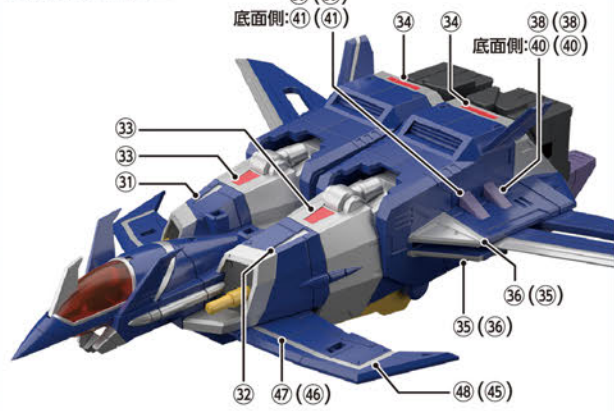

マックスグリッドマン 顔部



バスターグリッドマン [砲撃モード] ドリル部



バスターグリッドマン [砲撃モード] ミサイル



ハードセブン 顔部

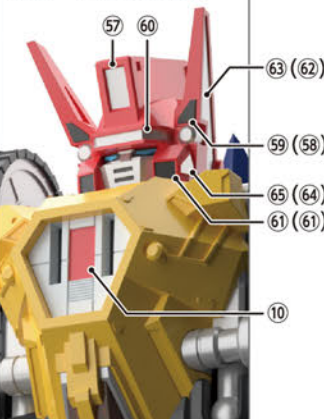

ハードセブン 右脚

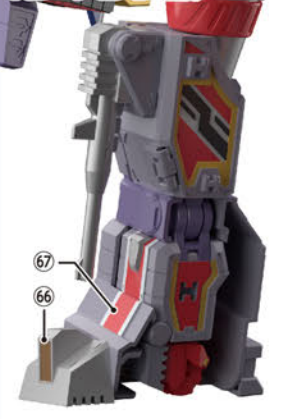

ハードセブン 左脚

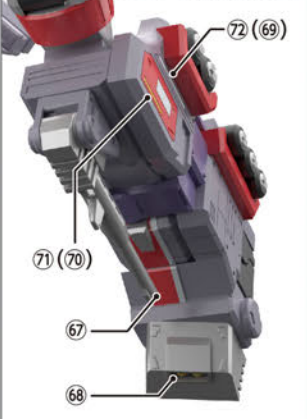

フルバスターグリッドマン 上半身

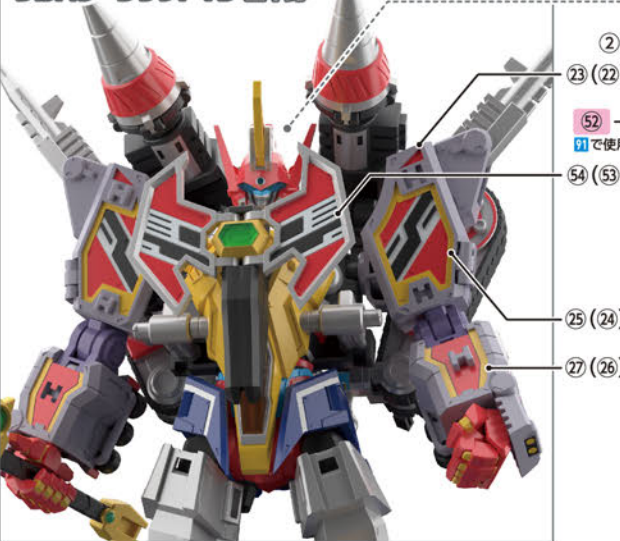

フルバスターグリッドマン用マスク

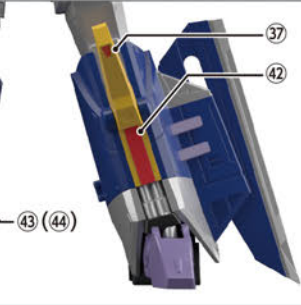
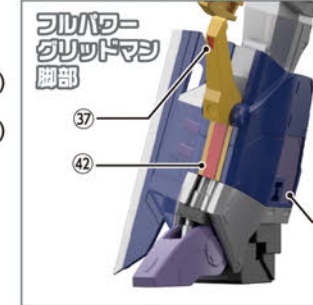
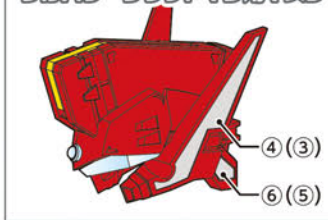

CAUTION



必ずお読みください

- 商品の対象年齢は15才以上です。鋭い部品があるため、安全上15才未満には適していません。
- 窒息などの危険がありますので、小さな部品を口の中に入れてください。
- パーツの誤飲などの危険があります。ご家庭に小さなお子様がいらっしゃる場合、必ずお子様の手の届かないところに保管し、絶対にお子様には与えないようにしてください。
- 窒息などをされる恐れがありますのでパーツ梱包用のビニール袋で顔を覆ったり、頭から被ったりしないでください。
- 塗装を行う際は、必ず換気を良くしてください。

組立て時の注意

●組立ての前にこの説明書をよく読んでください。●部品は番号を確かめてから、ニッパーなどで切り取ってください。切り取った時にクズなどは捨ててください。●部品加工に使用する刃物などの工具、また塗料や接着剤などについては、それぞれの取扱説明書を良く読んで、正しくお使いください。●部品には製法上やむをえず尖ったものがありますので、目や皮膚を刺さないよう注意して組立ててください。●塗装を行う際にはより安全な「水性塗料」の使用をおすすめします。

組立てや  
取り扱いについての  
最新情報はこちら



パーツをさがす

組立て説明書のパーツ番号と同じ番号をランナーから探します。



パーツのカット

各パーツはゲートでランナーとつながっています。ニッパーなどを使って、パーツから少しはなれた位置でゲートをカットします。

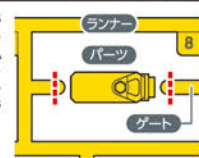

カット注意 CAUTION と記載されているパーツは、意匠や組立てピンを切り取らないようゲートカットの位置に注意してください。

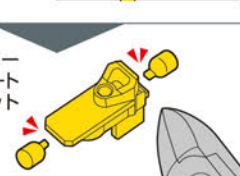

アンダーゲートの切り方

アンダーゲート UNDER GATE と表記されているパーツには裏側等にゲートがあります。▶の印が付いている部分は忘れずにきれいに切り取ってください。

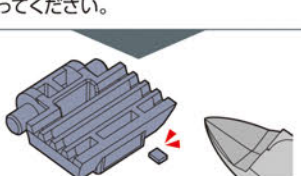
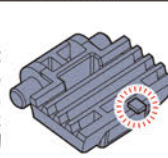

パーツの組立て

図の矢印に従ってパーツを組み立てます。特に指定がない場合、接着剤は必要ありません。

組立て図に数字が書いてある場合は、数字の順番に部品を組み立ててください。

このマークのついた箇所の組立てには、接着剤の使用をおすすめします。(接着剤は別途ご用意ください)

「数字の個数を組立てる」マークのついた箇所は、黒文字のパーツ同士、赤文字のパーツ同士を組立ててください。

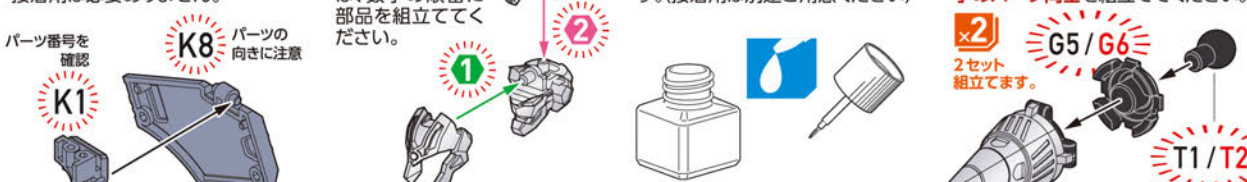



コックピットの組立て

**27** S3 Q12  
B4 E11  
カット注意 CAUTION

メインユニットの組立て

**28** H14  
G7 H15 G8  
アンダーゲート UNDER GATE

**29**

G9 H18 H19 G10

**30**

向きに注意! 前 後 横から見た図  
E13 T3 T4 E12  
28 29

ドリルの組立て

**31** ×2 2セット 組立てます。  
C9/D8 C1/D1 G1/G2  
カット注意 CAUTION

**32** ×2 2セット 組立てます。

C8/D7 C2/D2 G5/G6 T1/T2  
33

クローラー(右)の組立て

**34** H17 H12 E9 M17 E8  
向きに注意! 後 前 上から見た図

**35**

向きに注意! 取り付け角度を 図のようにします。 外側 内側 上から見た図  
E15 E1

クローラー(左)の組立て

**36** H16 H13 E7 E6 M18  
向きに注意! 後 前 上から見た図

図中の記号説明 組立てに注意 パーツの接着を推奨 数字の個数を組立てる 数字の順番に組立てる

**37**

向きに注意! 長 内側 外側 上から見た図  
E2 E16  
向きを 変えます。

**38** 後ろ側

向きを 変えます。 27 26  
向きを 変えます。

**39** 下側

向きを 変えます。 凹凸を合わせて 差し込み、回転させます。 上下の向きを 変えます。 向きを 変えます。  
37 38 35  
凹凸を合わせて 差し込み、回転 させます。  
33 30  
完成  
**40** ロック します。 39 G4 G3  
カット注意 CAUTION

バトルラクトマックスの組立て 使用パーツ B,D,E,H,K,L,M,R,S

車体後部(右)の組立て

**41** K8 K1  
**42** K7 K14  
41

**43**

向きに注意! 外側 内側 上から見た図  
R7 R3 R5 R1

**44**

向きに注意! 外側 内側 上から見た図  
H5 H6  
凹凸を合わせて 差し込み、180度 回転させます。  
42 43

車体後部(左)の組立て

**45** K12 K6  
**46** K10 K11

図中の記号説明 組立てに注意 パーツの接着を推奨 数字の個数を組立てる 数字の順番に組立てる

**47**

**48**

**車体前部(右)の組立て**

**49**

**50**

**51**

**52**

**車体前部(左)の組立て**

**53**

**54**

**55**

**56**

**57**

**58**

**車体左右の合体**

**57**

**58**

**完成**

**59**

**58**

取り付け穴が動かないよう破線で囲んだ部分をpushしながら取り付けてください。

**マスクの組立て**

**58**

**59**

**スカイヴィッターの組立て** 使用パーツ B,E,F,I,J,O,P,Q,R,S,T

**機首の組立て**

**60**

**63**

**64**

**61**

**62**

**65**

**66**

**66** アンダーゲート UNDER GATE

**67**

**68** 胴体(右)の組立て

カット注意 CAUTION  
突起をカットしないように注意してください。

横から見た図

**69**

**70**

**71**

**72**

**73**

**74**

**75**

O2の溝と72スリット内部の突起を合わせて差し込みます。

**76** 胴体(左)の組立て

カット注意 CAUTION  
突起をカットしないように注意してください。

横から見た図

**77**

**80**

**78**

**79**

**81**

**82**

**83**

O4の溝と80スリット内部の突起を合わせて差し込みます。

完成

**84**

向きを変えます。

アクション用胴体の組立て 使用パーツ J,T

**85**

**86**





# マックスグリッドマンへの変形・合体

使用パーツ B,C

**準備** あらかじめグリッドマンとバトルラクトマックスを組み立てておきます。



グリッドマンの組立て 23



バトルラクトマックスの組立て 59

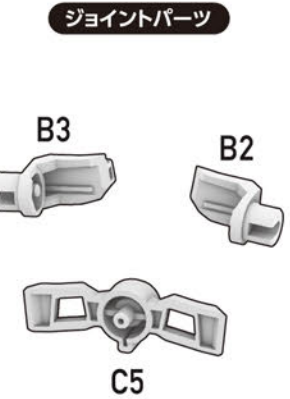

ジョイントパーツ

※手首は握り手(I18/I19)を取り付けてください。

**01** 腕を図の状態に動かします。

グリッドマン

**02** 腕を取り外します。

06 で使用します。

**03** ジョイントパーツを取り付けます。

B3 B2

**03** (後ろ側) 向きを変えます。

C5

**04** ヘルメットを取り外します。

バトルラクトマックス

08 で使用します。

**05** 左右を分離し、砲身を上げます。

**06** ハッチを開いて腕を収納し、ハッチを閉じます。

(左側) 02 (左腕) 収納位置

**07** グリッドマンの腕部に取り付けます。

06 向きを変えます。 06

※図は左側で説明しています。右側も同様に行います。

**08** ヘルメットを取り付けます。

後ろ側 04 向きを変えます。 07

**THE シンプルスタンド (別売り) への取り付け**

ジョイントパーツの穴に「THE シンプルスタンド×3」(別売り)の支柱を取り付けてディスプレイすることができます。

THE シンプルスタンドについてはコチラ



### バスターグリッドマンへの変形・合体

使用パーツ Q

#### 準備

あらかじめグリッドマン、バスターボラーを組み立てておきます。

#### グリッドマン

グリッドマンの組立て 23



#### ジョイントパーツ

Q8



#### バスターボラー

バスターボラーの組立て 40

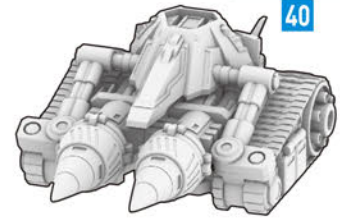

05 ドリルを後方へ展開します。

側面図

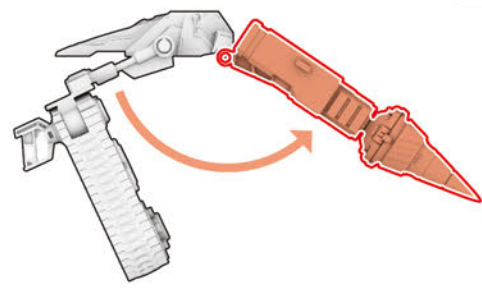

07 ドリルを図のように左右に開きます。

向きを変えます。

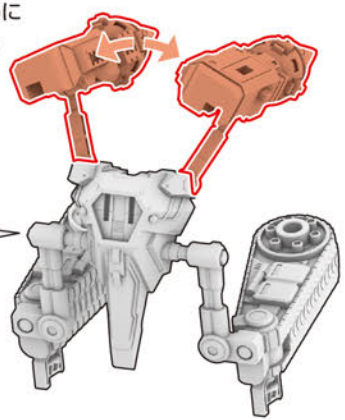

01 ヘルメットを取り外します。

#### バスターボラー

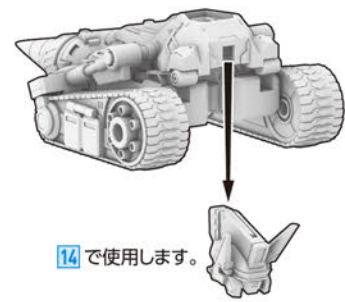

14 で使用します。

02 クローラーを図のように左右に開いてロックを外します。

上面図

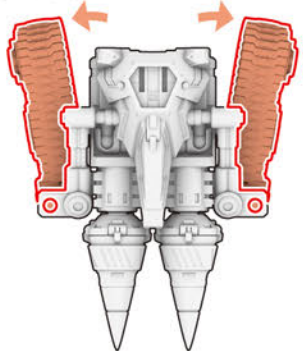

03 クローラーを図のように下へ回転させます。

側面図

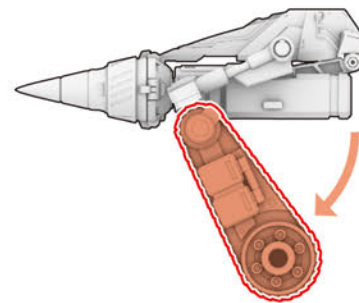

04 クローラーを図のように外側へ回転させます。

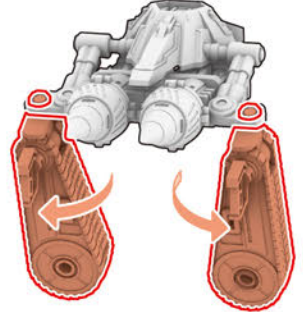

06 ドリルを図のように真っ直ぐにします。

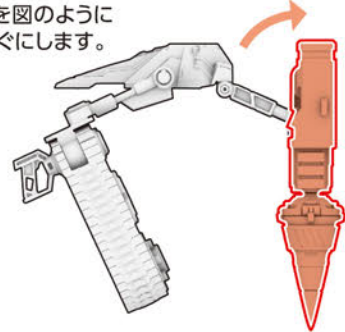

08 ドリルを180度回転させます。

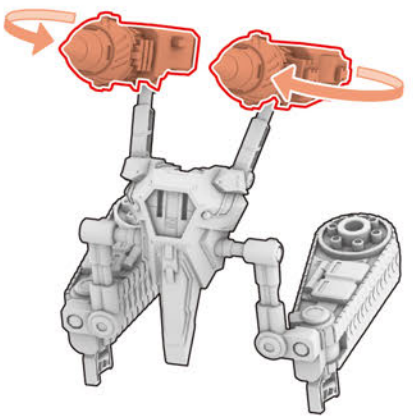

09 胸のエンブレムを取り外し、ジョイントパーツを取り付けます。

#### グリッドマン

10 で使用します。



ジョイントパーツ Q8

10 バスターボラーとグリッドマンを合体させます。

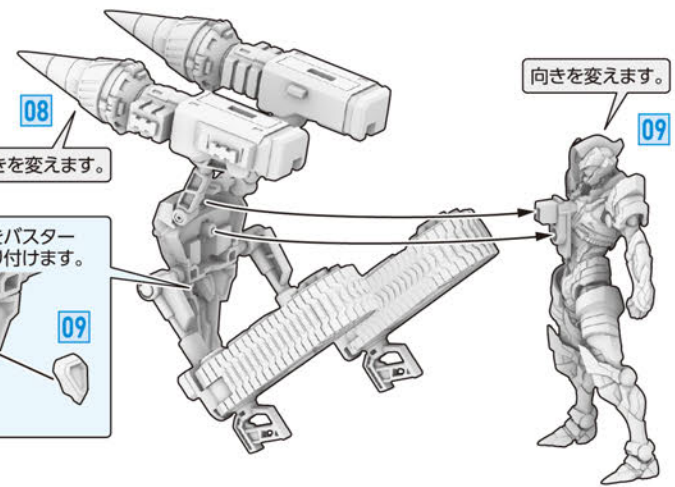

08 向きを変えます。

09 向きを変えます。



エンブレムをバスターボラーに取り付けます。

11 クローラーを図のように外側に90度回転させます。

向きを変えます。

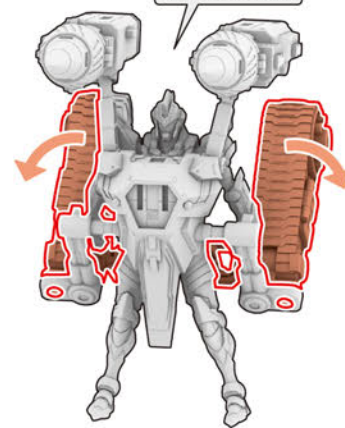

12 クローラーを図のように下へ動かします。

側面図

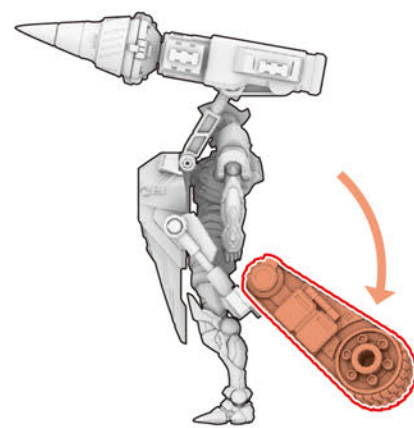

13 クローラーを側面のアームごと内側にスライドさせます。

正面図

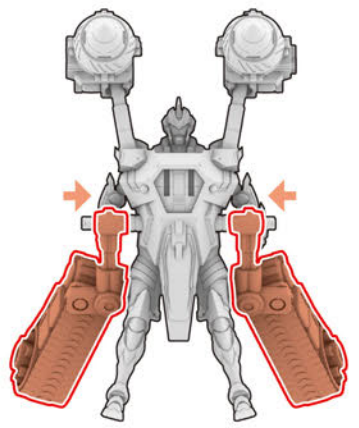

14 バスターボラーのヘルメットのバイザーを開きます。

側面図

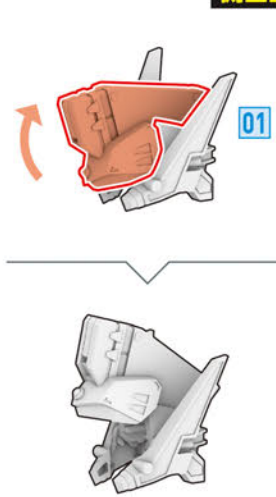

15 頭部の斜め後方から、頬当てをくぐらせるようにヘルメットを被せ、とさかの先端が当たらないようにバイザーを閉じます。

側面図

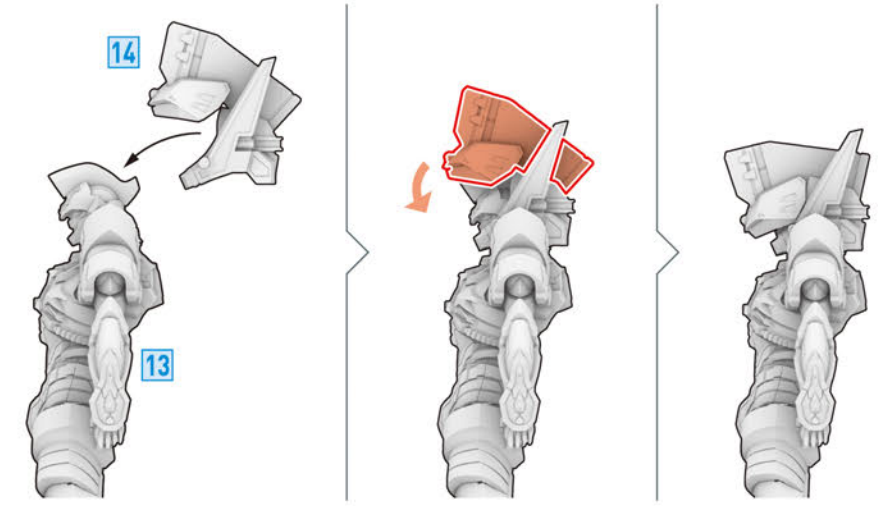

※図は説明のため一部パーツを省略しています。

完成



THE シンプルスタンド (別売り) への取り付け

バックパック下部の穴に「THE シンプルスタンド×3」(別売り)の支柱を取り付けてディスプレイすることができます。



THE シンプルスタンドについてはコチラ



バスターグリッドマン [砲撃モード] への変形

16 クローラーを図のように上へ動かします。

側面図

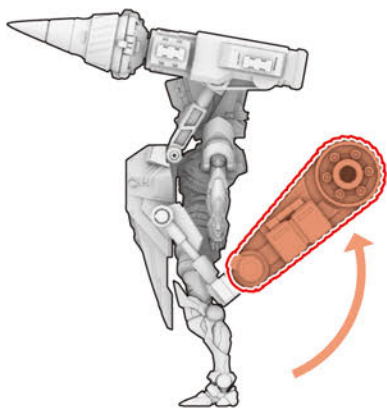

17 クローラーをアームごと外側にスライドさせてから図のように外側へ270度回転させます。

正面図

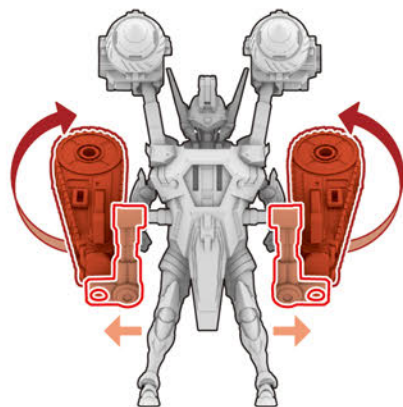

18 クローラーを側面のアームごと前方へ動かし、前腕を図の向きに動かします。

側面図

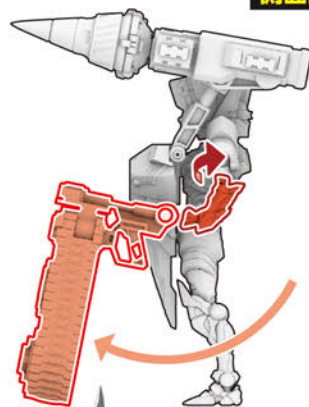

19 ドリルとミサイルハッチを図のように開きます。

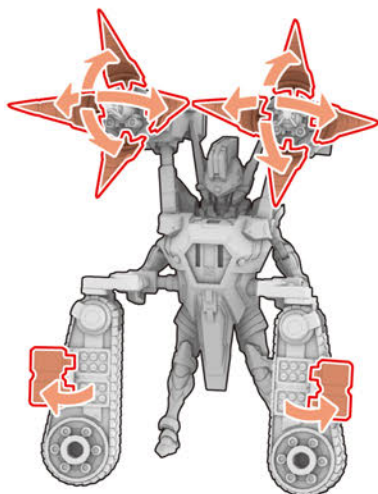

完成



図中の記号説明

組立てに注意

数字の順番に組立てる

スカイグリッドマンへの変形・合体

準備

あらかじめグリッドマンとスカイヴィッターを組み立てておきます。



01 スカイヴィッターを図のように分解します。

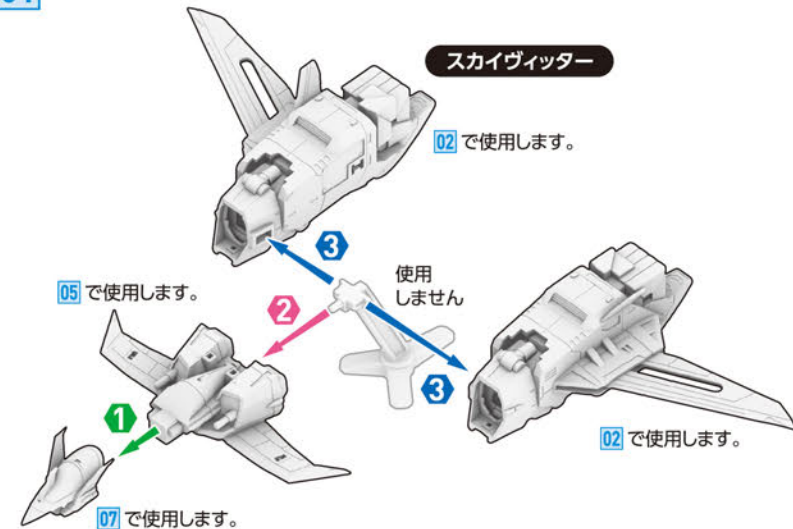

スカイヴィッターの組立て

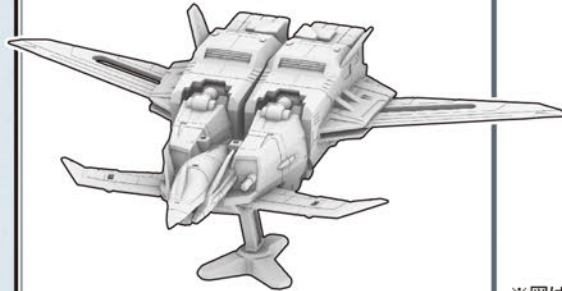

02 スカイヴィッター主翼ユニット下部のロックを解除して太腿ユニットを引き出し、ハッチを開きます。

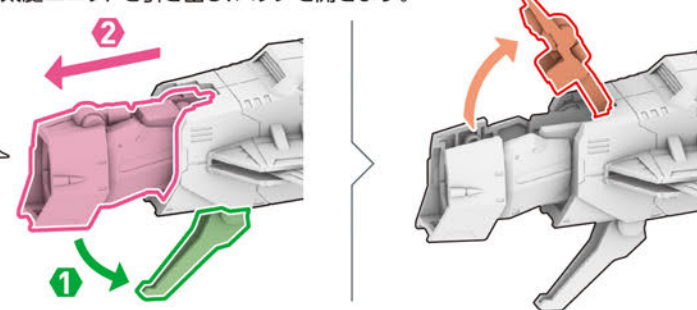

※図は左側で説明しています。右側も同様に行います。

03 グリッドマンの脚を差し込み、ハッチを閉じます。

後ろ側

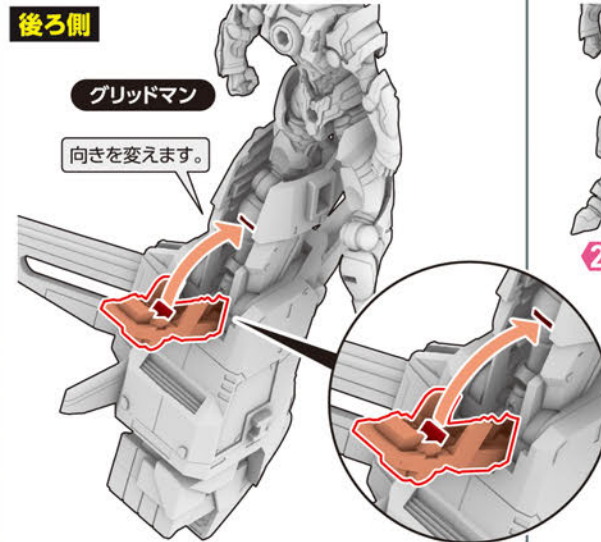

※図は左脚で説明しています。右脚も同様に行います。

04 太腿ユニットを縮めて、膝のロックを閉じます。

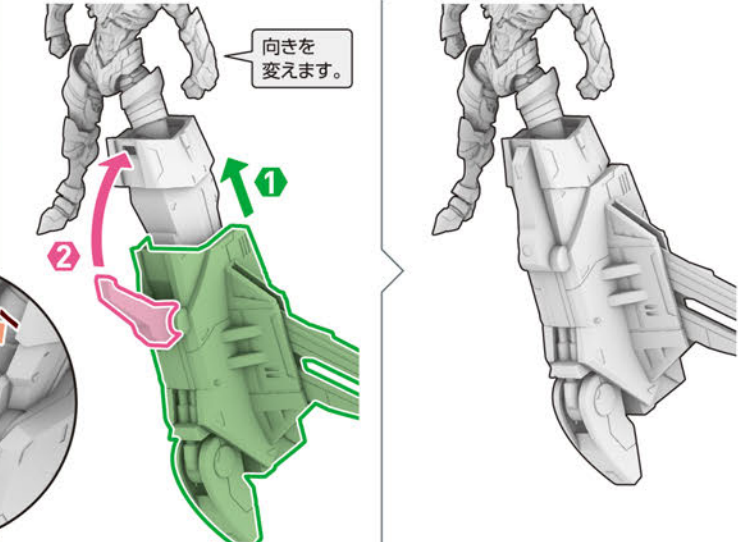

※図は左脚で説明しています。右脚も同様に行います。

図中の記号説明

組立てに注意

数字の順番に組立てる

**05** スカイヴィッター中央ブロック下面の2箇所のジョイントを起こします。

向きを変えます。

**06** グリッドマンの背中に取り付けます。

後ろ側

向きを変えます。

**07** スカイヴィッターのキャノピーを図のように開き、顎をくぐらせるように頭部に被せます。

向きを変えます。

**08** 顎を基点にして図のように被せます。



THE シンプルスタンド (別売り) への取り付け

後ろ側

バックパック下部の穴に「THE シンプルスタンド×3」(別売り)の支柱を取り付けてディスプレイすることができます。

THE シンプルスタンドについてはコチラ

**[アクション用胴体使用] フルパワーグリッドマンへの変形・合体**

**準備** あらかじめグリッドマン、バトルトラクトマックス、バスターボラー、スカイヴィッター、アクション用胴体、グリッドマンキャリバーを組み立てておきます。

**グリッドマン**

グリッドマンの組立て **23**

**バトルトラクトマックス**

バトルトラクトマックスの組立て **59**

**バスターボラー**

バスターボラーの組立て **40**

※手首は握り手(I18/I19)を取り付けてください。

**スカイヴィッター**

スカイヴィッターの組立て **84**

**アクション用胴体**

アクション用胴体の組立て **88**

**グリッドマンキャリバー**

グリッドマンキャリバーの組立て **94**

**01** 腕を図の状態に動かします。

グリッドマン

**03** 前面パーツを取り外します。

アクション用胴体

05で使用します。

**05** 前面パーツとグリッドマン頭部を取り付けます。

**02** グリッドマンの各部を図のように分解します。

05で使用します。

01

18で使用します。

04で使用します。

18で使用します。

30で使用します。

30で使用します。

**04** グリッドマンの股関節を後ろへ回転させ、アクション用胴体に取り付けます。

02

03

**06** ヘルメットを取り外します。

**バスターボラー**

35 で使用します。

**07** クローラーを図のように左右に開いてロックを外します。

**上面図**

**08** クローラーを図のように下へ回転させます。

**側面図**

**09** クローラーを図のように外側へ回転させます。

**10** ドリルを後方へ展開します。

**側面図**

**11** クローラーを取り外します。

15 で使用します。 15 で使用します。

**12** ドリルを図のように真っ直ぐにします。

**側面図**

**13** ドリルを図のように左右に開きます。

向きを変えます。

**14** ドリルを180度回転させます。側面のアームを内側にスライドさせます。

**15** クローラーのジョイントを図のように回転させます。

11

※図は左側で説明しています。右側も同様に行います。

**16** ヘルメットを取り外します。

**バトルラクトマックス**

23 で使用します。

**後ろ側**

**17** 左右を分離し、砲身を上げます。

向きを変えます。 向きを変えます。

**18** ハッチを開いて腕を収納し、ハッチを閉じます。

(左側) 02 (左腕) 収納位置

※図は左側で説明しています。右側も同様に行います。

**19** スカイヴィッターを図のように分解します。

**スカイヴィッター**

20 で使用します。 22 で使用します。 23 で使用します。 使用しません。 20 で使用します。

**20** スカイヴィッター主翼ユニット下部のロックを解除して太腿ユニットを引き出し、ハッチを開きます。

1 2

※図は左側で説明しています。右側も同様に行います。

**21** 翼を回転させて上へスライドし、つま先を前方へ展開します。

向きを変えます。

※図は左側で説明しています。右側も同様に行います。

**22** スカイヴィッター中央ブロック下部の2箇所のジョイントを起こします。

向きを変えます。

**23** バトルトラクトマックスのヘルメットとスカイヴィッターの機首を取り付けます。

19 向きを変えます。

16 向きを変えます。

22

**24** アクション用胴体をスカイヴィッター主翼ユニットにはめ込みます。 **後ろ側**

21 向きを変えます。

05 向きを変えます。

21 向きを変えます。

**25** 脚部のカバー閉じます。

24 向きを変えます。

24

**26** スカイヴィッターメインユニットを背部に合体させます。

25 向きを変えます。

23

**27** 翼を折りたたんで図のように腰に巻きつけます。

向きを変えます。

**28** バスターポラーを合体させます。

14 向きを変えます。

27

**29** 背部にバスターポラーのクローラーを取り付けます。 **後ろ側**

28 向きを変えます。

15 (左側)

15 (右側)

**30** 背部にグリッドマンの脚部を取り付けます。

02 膝を曲げておきます。

02 (左脚)

02 (右脚)

**31** バトルトラクトマックスを合体させます。

18 向きを変えます。

30

18

**32** グリッドマンキャリバーからアックスブレードを取り外します。

38 で使用します。

グリッドマンキャリバー

**33** アックスブレードを展開します。

38 で使用します。

**34** 胸部に取り付けます。

33

31

**35** バスターポラーのヘルメットのバイザーを開きます。 **側面図**

06

**36** 頭部の斜め後方から、頬当てをくぐらせるようにヘルメットを被せ、とさかの先端が当たらないようにバイザーを閉じます。最後にツノを前方に引き出します。

35

34

※図は説明のため一部パーツを省略しています。

**37** 手首を「武器持ち手」に交換します。

フルパワーグリッドマン用手首の組立て  
95 (左: 96)

使用しません。

※図は右腕で説明しています。左手に持たせる場合も同様に行います。  
※図は説明のため右腕以外を省略しています。

**38** 「武器持ち手」にグリップを通して刀身に取り付けます。

32

※図は右腕で説明しています。左手に持たせる場合も同様に行います。  
※図は説明のため右腕以外を省略しています。

**完成**

**THE シンプルスタンド (別売り) への取り付け**

**後ろ側**

バックパック下部の穴に「THE シンプルスタンド×3」(別売り)の支柱を取り付けてディスプレイすることができます。

THE シンプルスタンドについてはコチラ

**[グリッドマン素体使用] フルパワーグリッドマンへの変形・合体** 使用パーツ B,C,Q

**準備** あらかじめグリッドマン、バトルラクトマックス、バスターポラー、スカイヴィッター、グリッドマンキャリバーを組み立てておきます。

**グリッドマン** グリッドマンの組立て **23**

**バトルラクトマックス** バトルラクトマックスの組立て **59**

**バスターポラー** バスターポラーの組立て **40**

**スカイヴィッター** スカイヴィッターの組立て **84**

**グリッドマンキャリバー** グリッドマンキャリバーの組立て **94**

**ジョイントパーツ**

B3 B2 Q8 C5

※手首は握り手(I18/I19)を取り付けてください。

**01** 腕を図の状態に動かします。

**02** 腕を取り外します。

**03** ジョイントパーツを取り付けます。

**グリッドマン**

01: Diagram showing the arm being moved in three steps (1, 2, 3).

02: Diagram showing the arm being detached from the body in two steps (06).

03: Diagram showing the attachment of joint parts B3, B2, and C5 to the back of the figure. Part C5 is labeled '向きを変えます。' (Change the direction).



**04** ヘルメットを取り外します。

**後ろ側**

バトルラクトマックス

20 で使用します。

**05** 左右を分離し、砲身を上げます。

向きを変えます。

向きを変えます。

**06** ハッチを開いて腕を収納し、ハッチを閉じます。

(左側)

収納位置

02 (左腕)

※図は左側で説明しています。右側も同様に行います。

**07** ヘルメットを取り外します。

バスターボラー

31 で使用します。

**08** クローラーを図のように左右に開いてロックを外します。

**上面図**

**09** クローラーを図のように下へ回転させます。

**側面図**

**10** クローラーを図のように外側へ回転させます。

**11** ドリルを後方へ展開します。

**側面図**

**12** ドリルを図のように真っ直ぐにします。

**13** ドリルを図のように左右に開きます。

向きを変えます。

**14** ドリルを180度回転させます。

**15** 胸のエンブレムを取り外し、ジョイントパーツを取り付けます。

グリッドマン

25 で使用します。

Q8

ジョイントパーツ

**16** スカイヴィッターを図のように分解します。

スカイヴィッター

17 で使用します。

19 で使用します。

20 で使用します。

3

使用しません

17 で使用します。

**17** スカイヴィッター主翼ユニット下部のロックを解除して太腿ユニットを引き出し、ハッチを開きます。

2

1

**18** 翼を回転させて上へスライドし、つま先を前方へ展開します。

向きを変えます。

**19** スカイヴィッター中央ブロック下面のジョイントを起こします。

向きを変えます。

**20** バトルラクトマックスのヘルメットとスカイヴィッターの機首を取り付けます。

**16**

**04**

**19**

**21** グリッドマンをスカイヴィッター主翼ユニットにはめ込みます。

**後ろ側**

向きを変えます。

**15**

向きを変えます。

**18**

**18**

**22** 脚部のカバー閉じます。(グリッドマンふくらはぎの穴にジョイントを差し込みます。)

**21**

**21**

**21**

**23** スカイヴィッターメインユニットを背部に合体させます。

向きを変えます。

**22**

**20**

**24** 翼を折りたたんで図のように腰に巻きつけます。

向きを変えます。

**24**

**25** バスターポラーを合体させます。

グリッドマンから取り外したエンブレムをバスターポラーの裏側に取り付けます。

**15**

**14**

**24**

**26** クローラーを図のように動かします。

**側面図**

**正面図**

**27** バトルラクトマックスを合体させます。

向きを変えます。

**06**

**06**

**26**

**28** グリッドマンキャリバーからアックスブレードを取り外します。

**29** アックスブレードを展開します。

**34** で使用します。

**グリッドマンキャリバー**

**34** で使用します。

**30** 胸部に取り付けます。

**29**

**27**

**31** バスターボラーのヘルメットのバイザーを開きます。

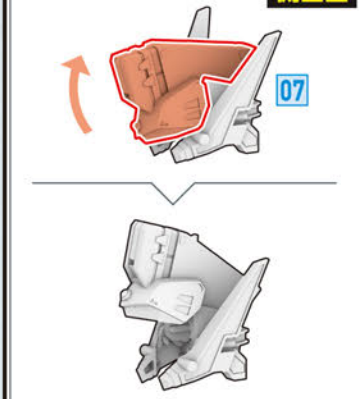

**32** 頭部の斜め後方から、頬当てをくぐらせるようにヘルメットを被せ、とさかの先端が当たらないようにバイザーを閉じます。最後にツノを前方に引き出します。

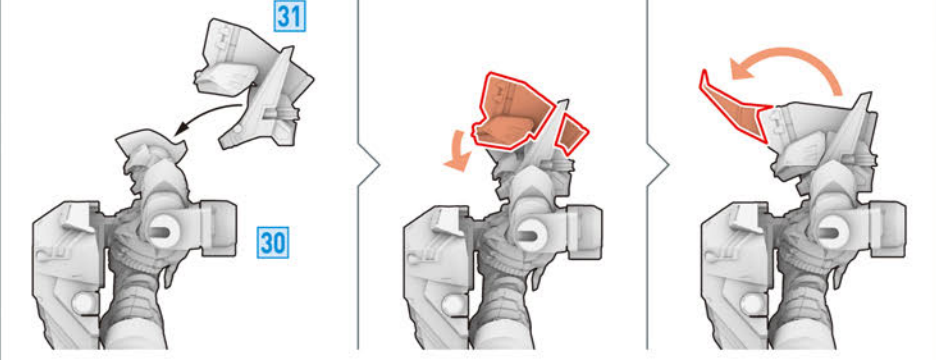

※図は説明のため一部パーツを省略しています。

**33** 手首を「武器持ち手」に交換します。

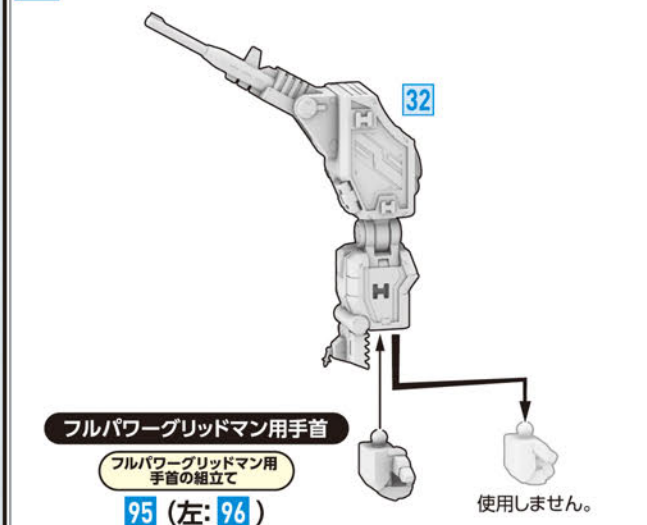

※図は右腕で説明しています。左手に持たせる場合も同様に行います。  
※図は説明のため右腕以外を省略しています。

**34** 「武器持ち手」にグリップを通して刀身に取り付けます。

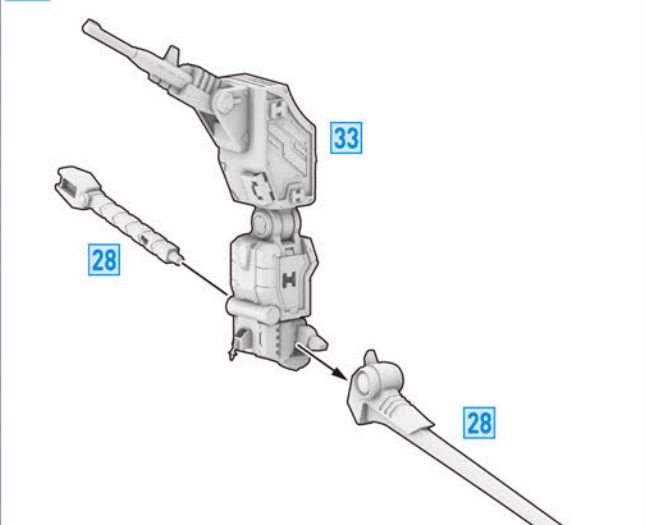

※図は右腕で説明しています。左手に持たせる場合も同様に行います。  
※図は説明のため右腕以外を省略しています。

**完成**

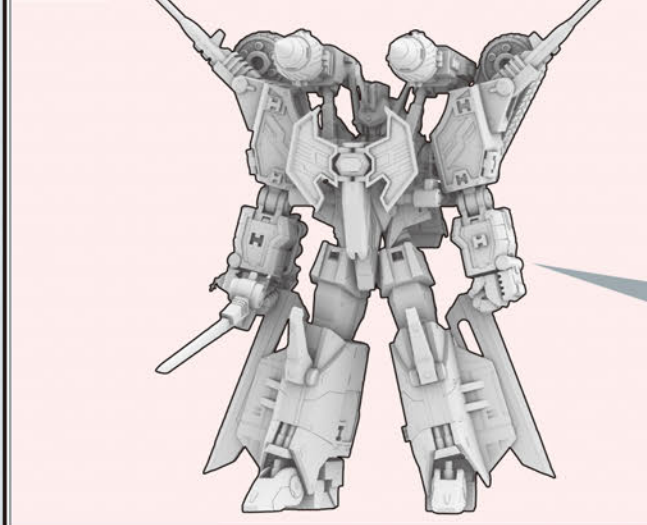

**THE シンプルスタンド(別売り)への取り付け**

バックパック下部の穴に「THE シンプルスタンド×3」(別売り)の支柱を取り付けてディスプレイすることができます。

THE シンプルスタンドについてはコチラ

**パワードゼノンへの変形・合体**

**準備** あらかじめバトルラクトマックスとバスターボラー、スカイウィッター、グリッドマンキャリバーを組み立てておきます。

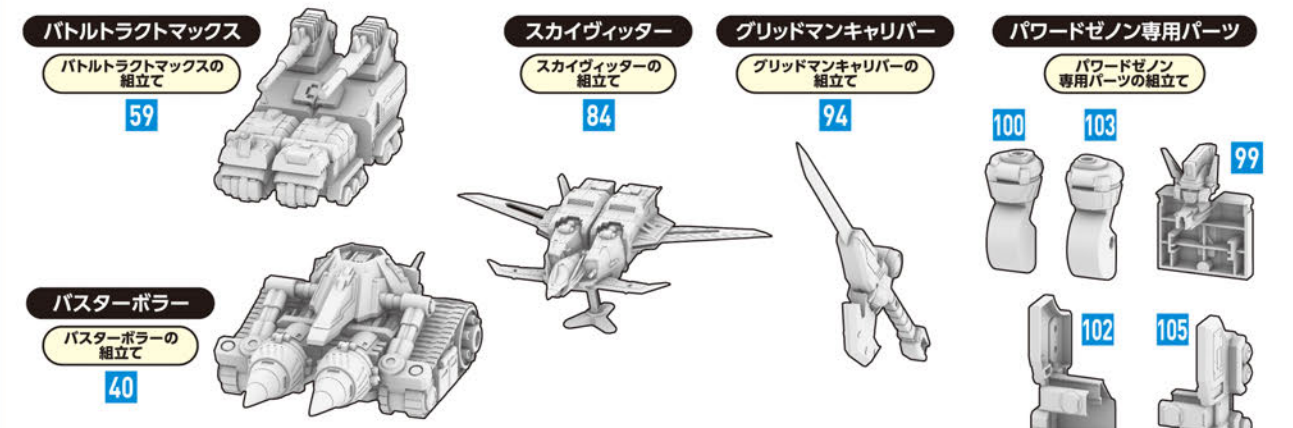

**01** ヘルメットを取り外します。

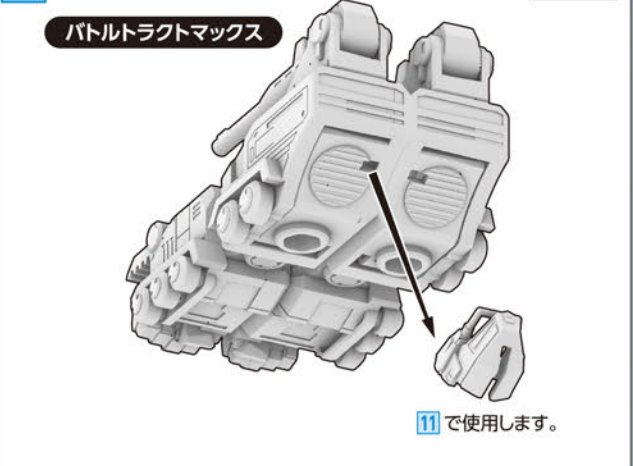

**02** 左右を分離します。

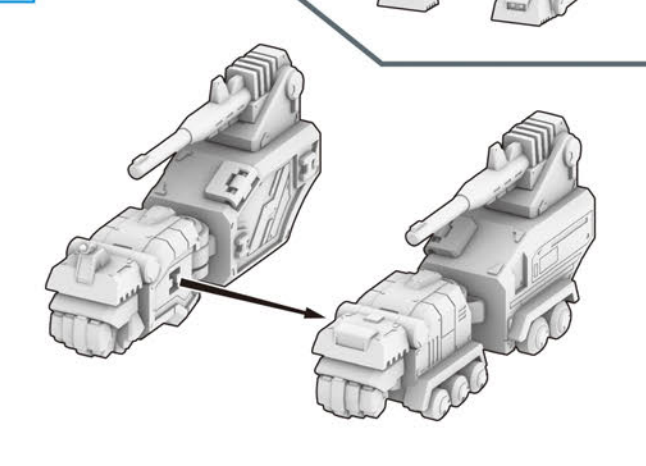

**03** ハッチを開いて腕の格納パーツを取り外します。

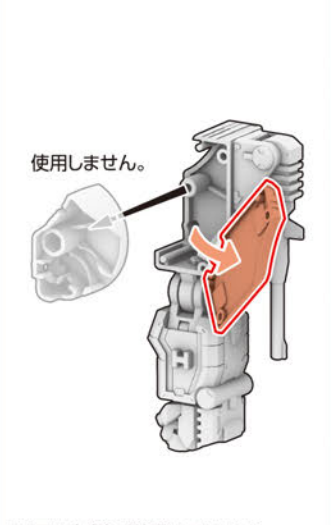

※図は左側で説明しています。右側も同様に行います。

**04** 脚ジョイントとカバーパーツを取り付けます。

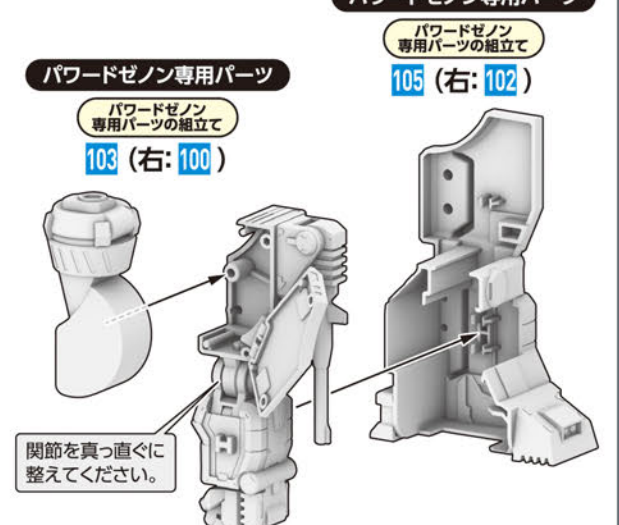

※図は左側で説明しています。右側も同様に行います。

**05** ハッチを閉じます。

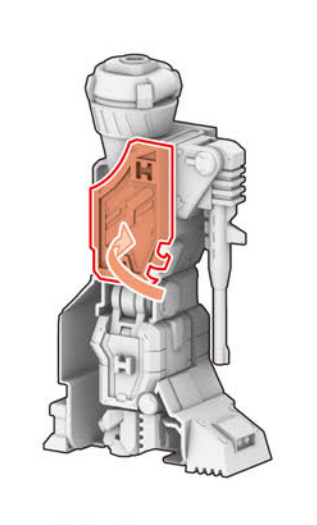

※図は左側で説明しています。右側も同様に行います。

**06** ドリルとヘルメットを取り外します。

**バスターボラー**  
使用しません。

使用しません。

**07** パワードゼノン頭部ユニットを取り付けます。

**パワードゼノン専用パーツ**  
パワードゼノン専用パーツの組立て

**99**

**06**

**08** スカイヴィッターを図のように分解します。

**09** で使用します。

**スカイヴィッター**

使用しません。

**11** で使用します。

**09** で使用します。

**09** 翼を回転させて置みます。

※図は左側で説明しています。右側も同様に行います。

**10** 翼を前方へスライドさせます。ジョイントを起こします。

※図は左側で説明しています。右側も同様に行います。

**12** 各メカを合体させます。

向きを変えます。

**11**

**11** バトルトラクスマックスから取り外したヘルメットを取り付けます。

**01**

**08**

**10**

向きを変えます。

**07**

向きを変えます。

**05**

向きを変えます。

**05**

向きを変えます。

**13** グリッドマンキャリバーからアックスブレードを取り外します。

**グリッドマンキャリバー**

**14** アックスブレードの前後の向きを変えて再度取り付けます。グリップを取り外します。

**13**

**16** で使用します。

**15** アックスブレードを展開します。

**16** パワードゼノンに持たせます。

**12** (右腕)

**14** 向きに注意!

**15** 向きに注意!

※図は右腕で説明しています。左手に持たせる場合も同様に行います。  
※図は説明のため右腕以外を省略しています。

**完成**

**THE シンプルスタンド (別売り) への取り付け**

**後ろ側**

バックパック下部の穴に「THE シンプルスタンド×3」(別売り)の支柱を取り付けてディスプレイすることができます。

THE シンプルスタンドについてはコチラ

 **GRIDMAN**