



超合体超人  
ちよう かつ たい ちよう じん

DX  
フルビタゲルマン

取扱説明書

**注意【必ずお読みください】**

- 小さな部品があります。誤飲、窒息などの危険がありますので、対象年齢未満のお子様には絶対に与えないでください。
- 尖った部分や鋭い部分がありますので、開封時、取扱い、保管場所には十分にご注意ください。
- 製品や付属品を人に向けてたり、振り回したり、投げたりしないでください。鑑賞目的以外の事に使用しないでください。
- 無理な方向に力を加えると破損する恐れがあります。ご注意ください。
- 棚やテーブル等、家具の上に長時間置かないでください。設置面に製品の塗装色に移る可能性があります。
- 直射日光の当たる場所や暖房器具等の熱源の側、日中の自動車内等の高温・多湿となる場所には置かないでください。
- パッケージ破損につきましては、製品に破損が生じていない限り、交換の対象外とさせていただきます。ご了承ください。

**対象年齢15歳以上**

お問い合わせ：<https://support.goodsmile.com/>  
〒101-0021 東京都千代田区外神田3-16-12 アキバCOビル 9F  
(株)グッドスマイルカンパニー カスタマーサポート係  
☎0120-915-391 受付時間:12時~18時 月曜日~金曜日(祝日・休業日を除く)

- 取扱説明書(本書)の画像には試作品及びCGを使用しております。商品とは多少異なりますのでご了承ください。

組み立てや取り扱いについての  
最新情報はこちら

<https://www.goodsmile.com/ja/product/21346/>



## セット内容

### ●取扱説明書(本書)…1



1. グリッドマン本体



2. 武器持ち手首



3. 開き手首



4. 手刀



10. バスターボラー用ヘルメット



5. アクスブレード



6. アクスブレード用グリップ



7. グリッドマンキャリバー  
(剣・小) (剣・大)



11. バスターボラー本体

8. バトルトラクトマックス用ヘルメット



9. バトルトラクトマックス本体

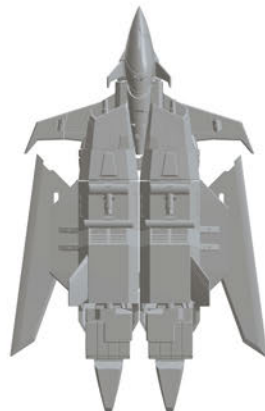

12. スカイヴィッター本体  
※スカイヴィッター用ヘルメット  
取り付け済み



(右) (左)

13. フルパワーグリッドマン用交換手首(平手)



14. アクション用胴体

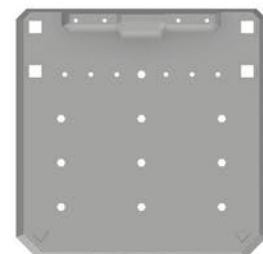

16. 台座

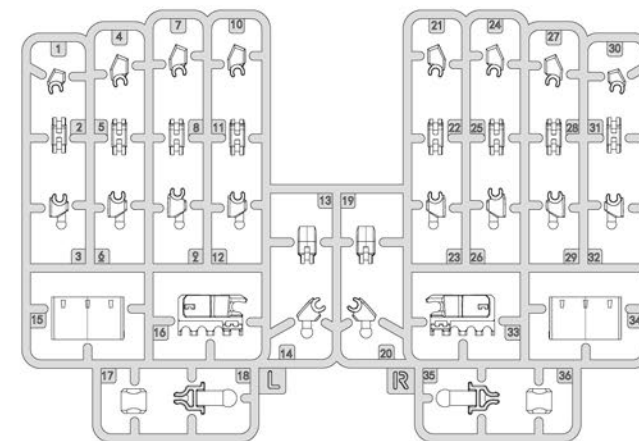

15. フル可動手首



17. 可動支柱



18. 補強用支柱



ジョイントA



ジョイントB



ジョイントC



ジョイントD

# フル可動手首の組み立て

パルトラクトマックスの手首を交換することができます。

**組み立て(左手)** 各指を図のように組み立てます。

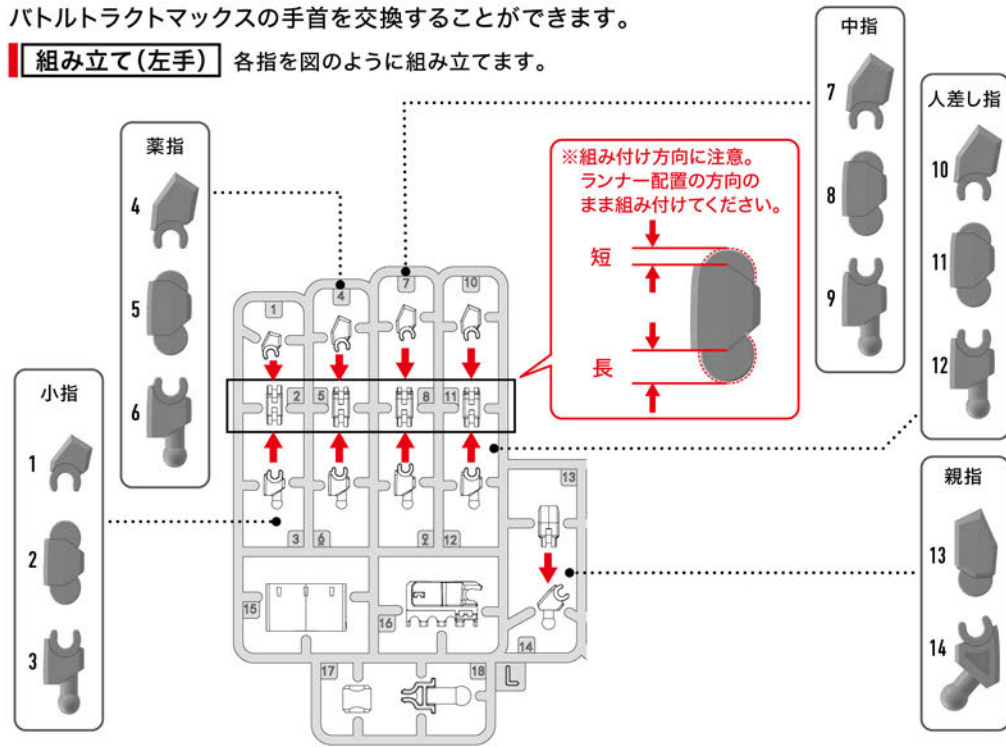

**1** 各部を図のように組み立てます。

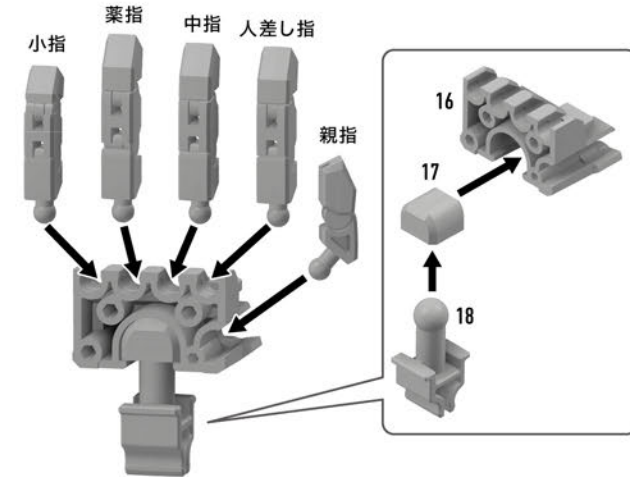

**2** 各部を図のように組み立てて、完成です。

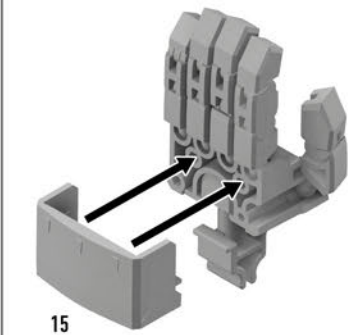

**組み立て(右手)** 各指を図のように組み立てます。

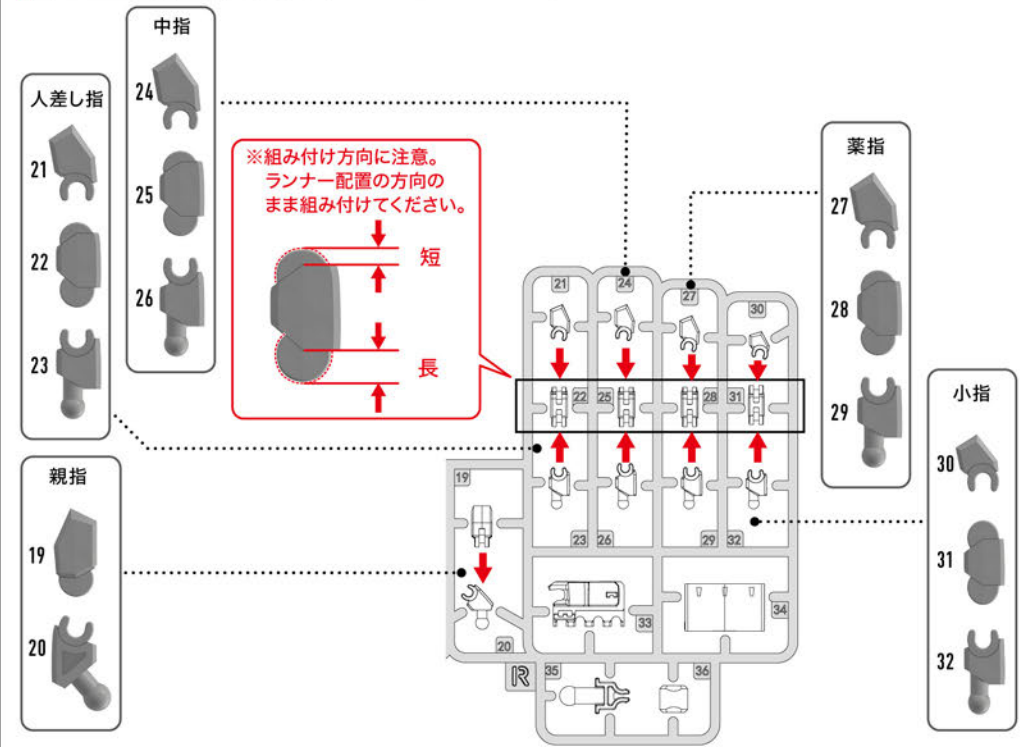

**1** 各部を図のように組み立てます。

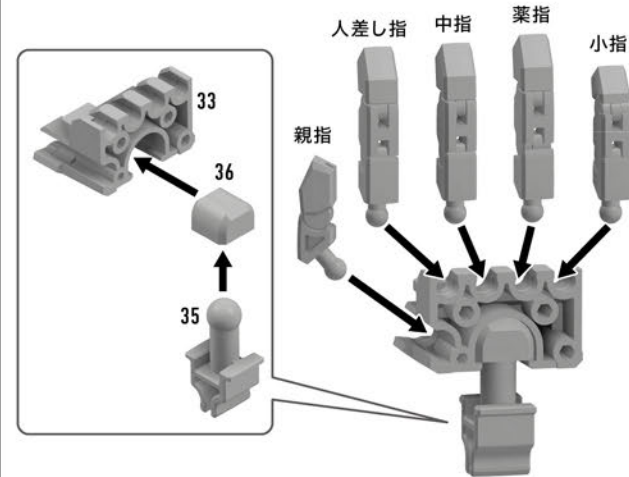

**2** 各部を図のように組み立てて、完成です。

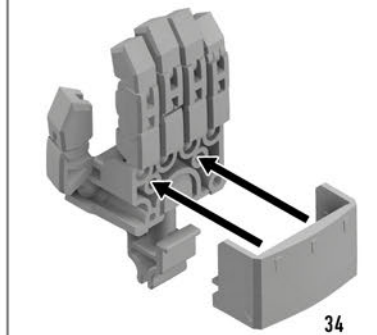

## ブリスターへの収納

組み立てたフル可動手首はブリスターの空きスペースに収納できます。

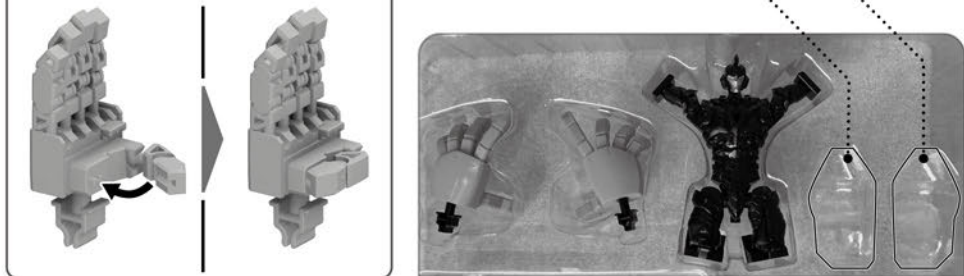

## 各種付属品の台座への取り付け

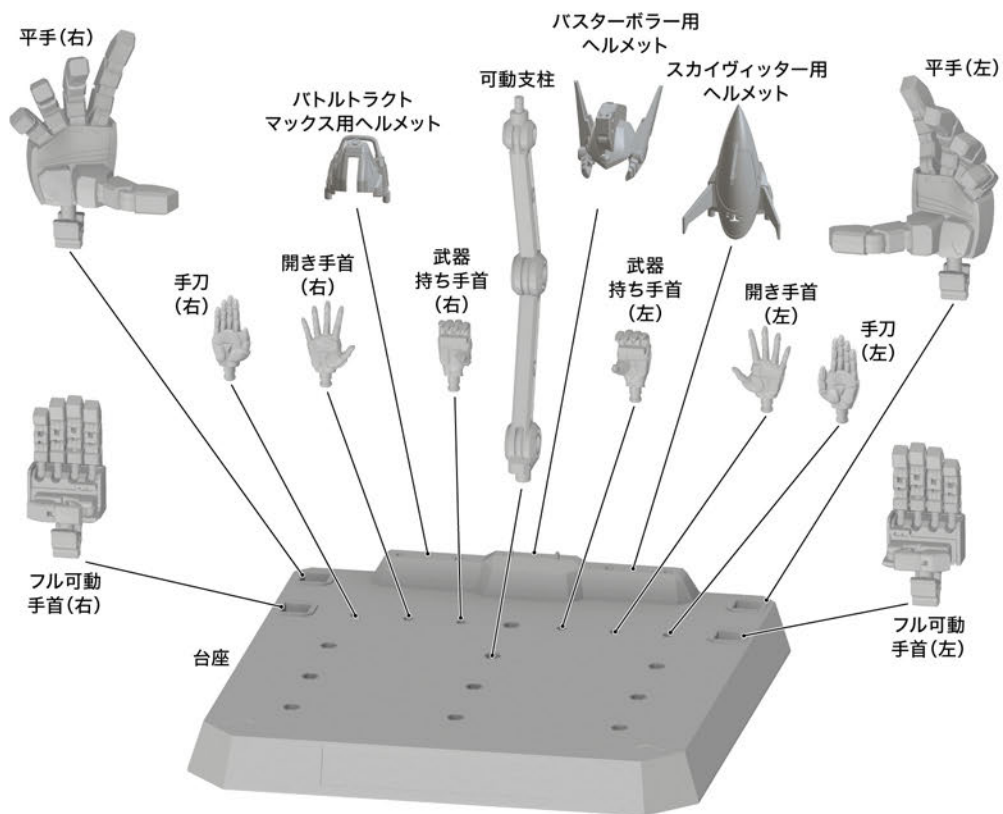

## 各種付属品の台座裏への取り付け

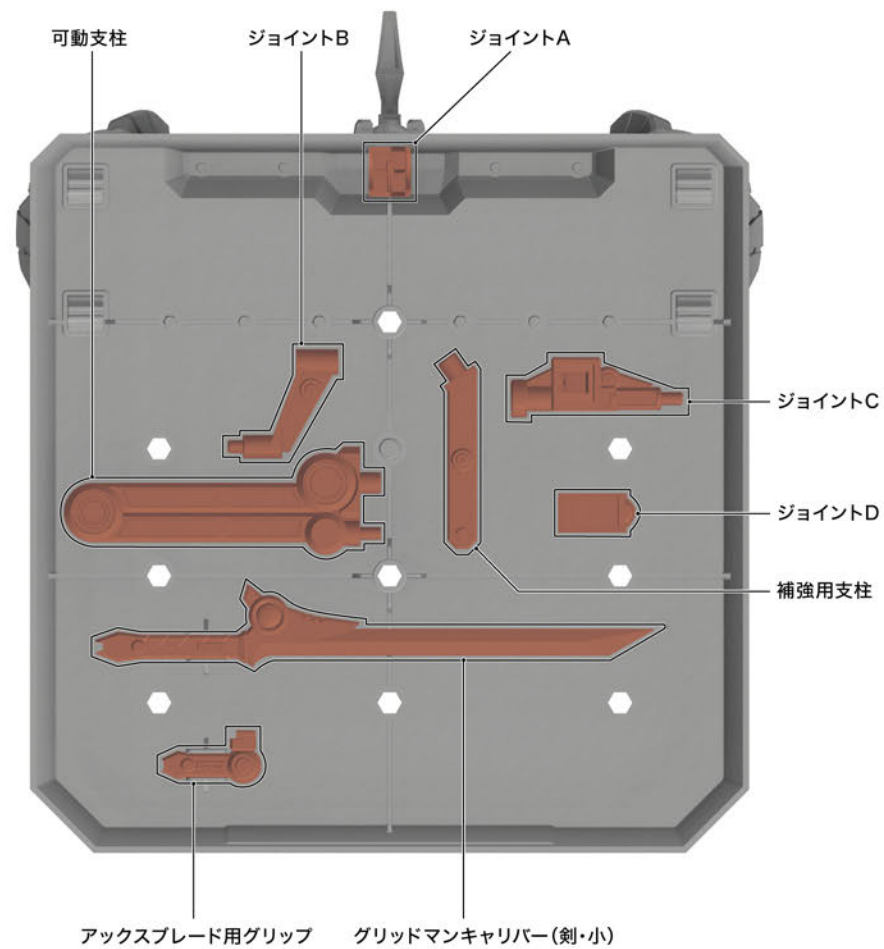

# グリッドマン

## ディスプレイ

台座に可動支柱を取り付けます。

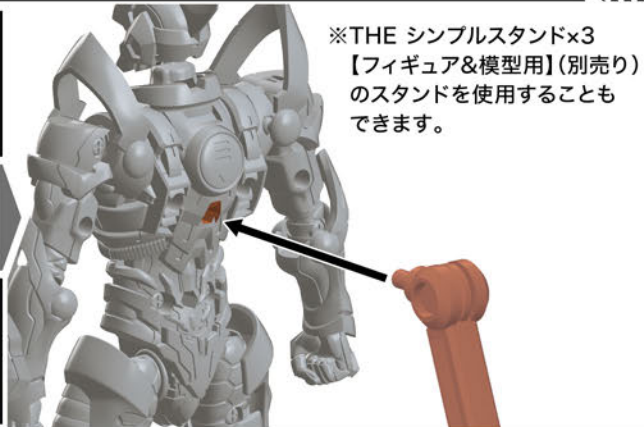
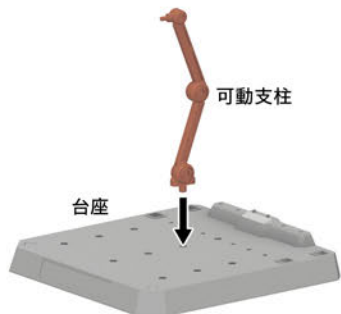

※THE シンプルスタンド×3  
【フィギュア&模型用】(別売り)  
のスタンドを使用することも  
できます。

## 手首の取り付け方

- ① 握り手首を外します。
- ② お好みで選択して取り付けてください。

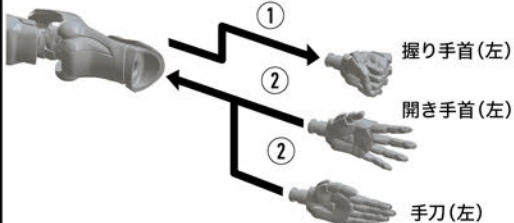

## グリッドマンキャリバーの持たせ方

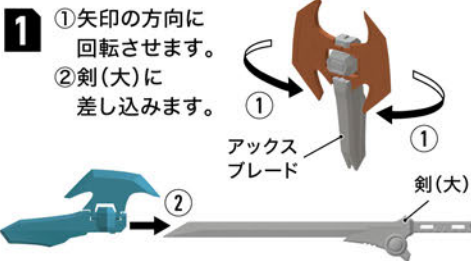

## 2 武器持ち手首にグリッドマンキャリバーを取り付けます。

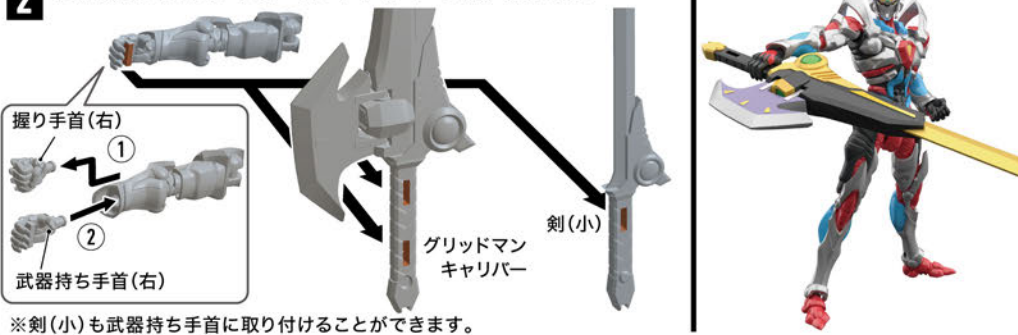

※剣(小)も武器持ち手首に取り付けることができます。

## アックスブレードの持たせ方

アックスブレードは  
グリップを取り付けた後、  
同じ様に武器持ち手首に  
取り付けることができます。

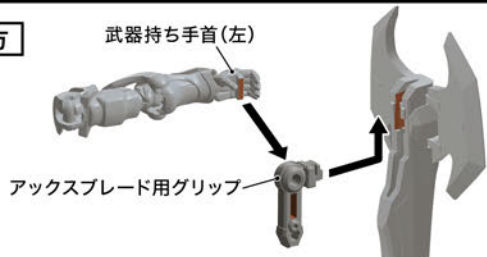

# ダイナミックキャノン

DXダイナゼノン(別売り)のダイナソルジャーを基本形から変形させて、ダイナミックキャノンにすることができます。

## ダイナソルジャー

※基本形から  
始めます。



1

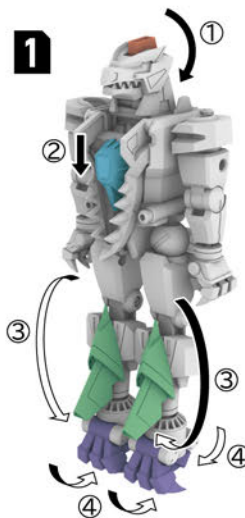

- ① ツノをたたみます。
- ② 胸部を下にスライドさせます。
- ③ 両足のスネを図の向きに回転させます。
- ④ 両足のツメを閉じます。
- ⑤ 両ひざ内側の凹凸を合わせて、両足を中央でつなぎます。

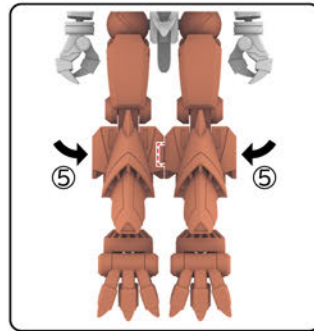

2

- ① 頭部を180°回転させます。
- ② 上アゴと下アゴを胴体から出します。

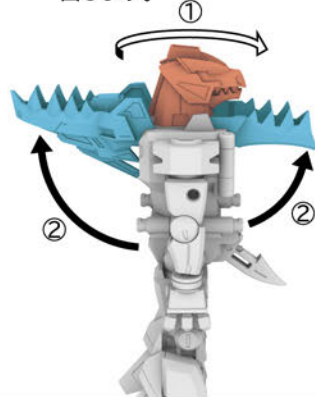

上アゴと下アゴを  
胴体から引き出します。

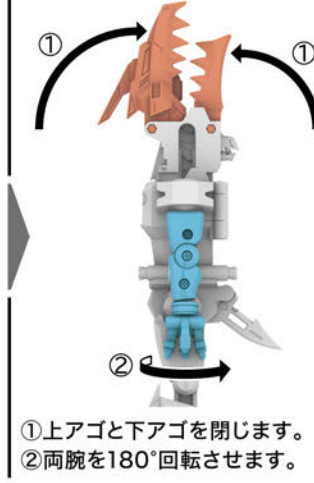
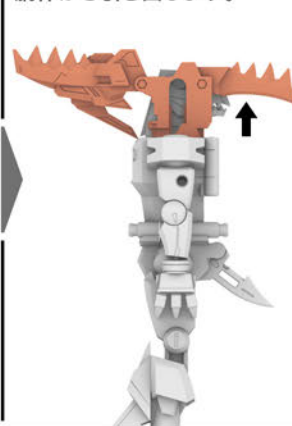

- ① 上アゴと下アゴを閉じます。
- ② 両腕を180°回転させます。

3

両腕を図のように回転させます。

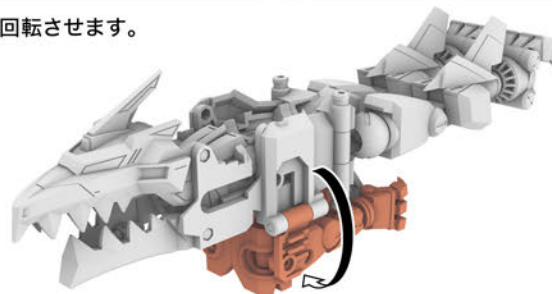

- 4** ①両腕を図の向きにします。  
②尻尾を図の向きにして、ダイナミック  
ミックキャノンの完成です。

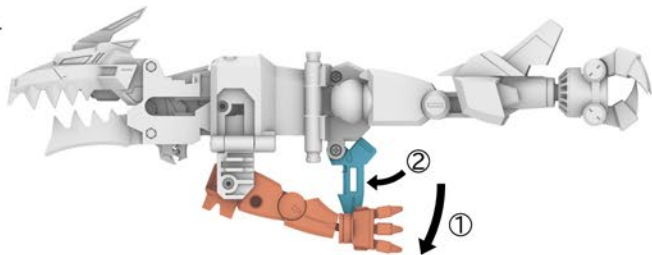

- 5** 各部を図のように調節して、ダイナミック  
キャノンをグリッドマンに構えさせることが  
できます。

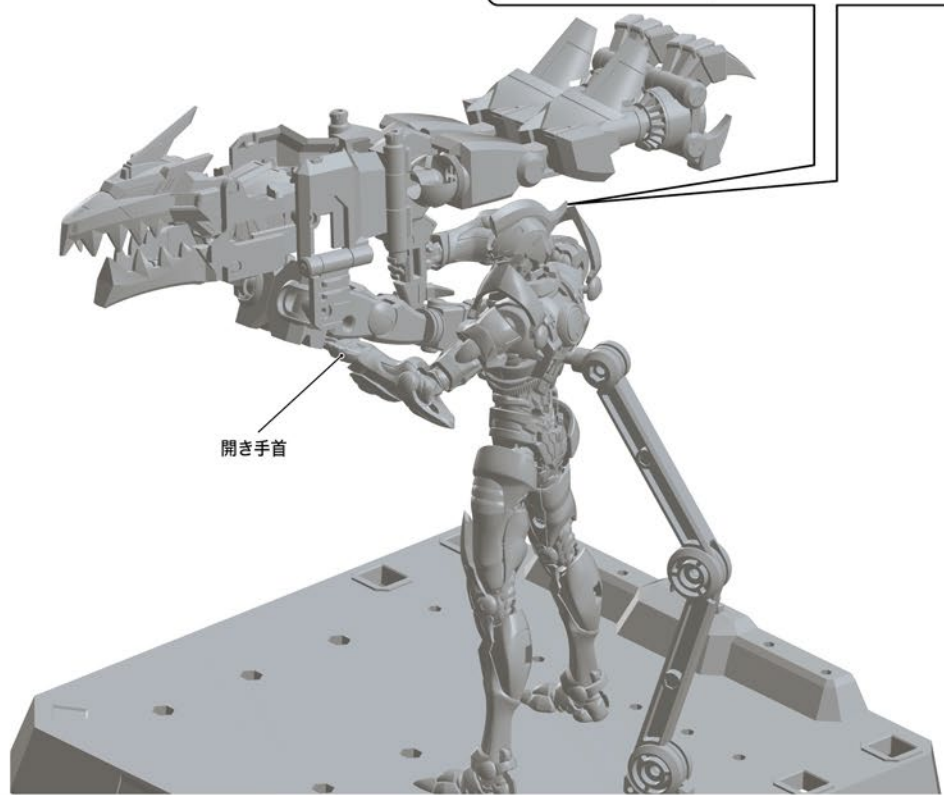
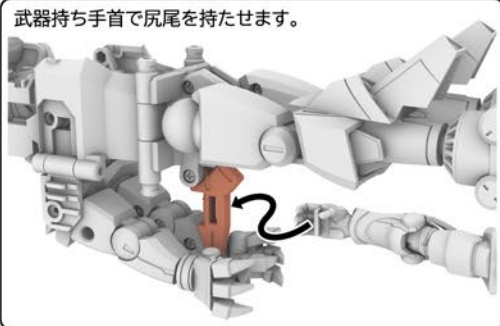

## 各マシンの基本形

**バトルトラクトマックス** ※箱に入った状態から始めます。

ヘルメットを取り付けて完成です。

バトルトラクトマックス用  
ヘルメット

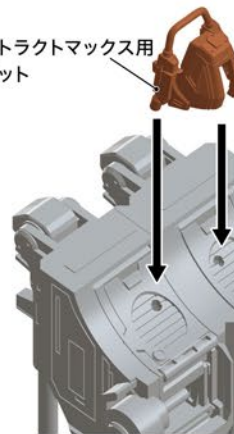

基本形 **A**

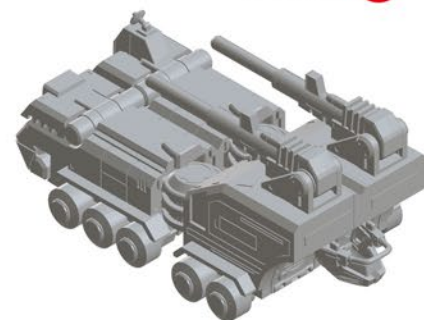

**バスターボラー** ※箱に入った状態から始めます。

- 1** アームの可動で引き上げます。

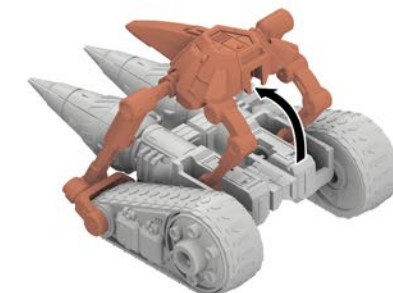

- 2** ヘルメットの溝をはめ込みます。

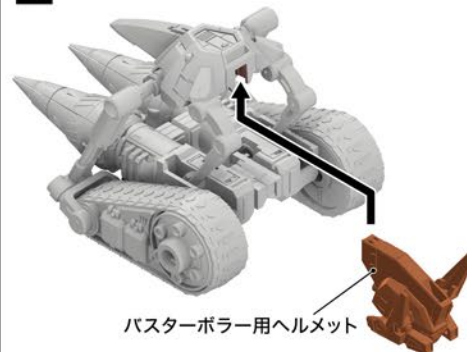

バスターボラー用ヘルメット

- 3** アームを元の位置に戻して完成です。

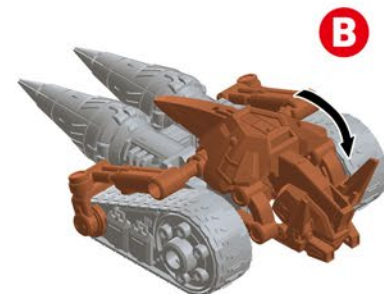

**B**

### スカイヴィッター

ウィングを下にスライドします。  
※箱に入った状態から始めます。

外側に開いて完成です。

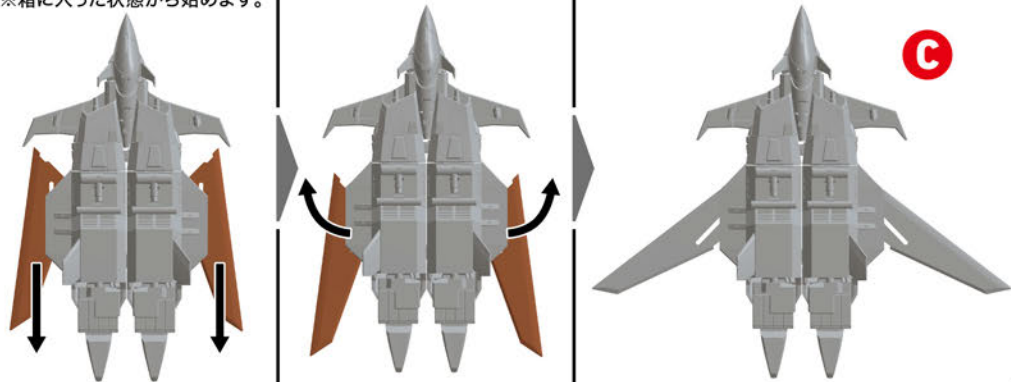

## フルパワーグリッドマンへの合体 (グリッドマン本体使用時)

組み立て **C** から始めます。

**1** 外側のパネルを展開します。

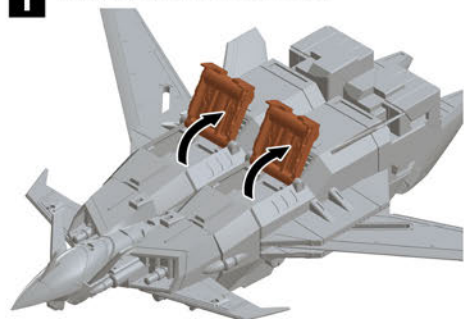

**2** 内側のパネルを開き、ロックを解除します。

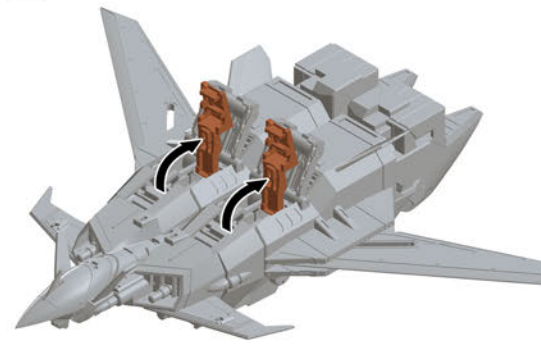

**3** ヘルメットとバックパックを分離させます。

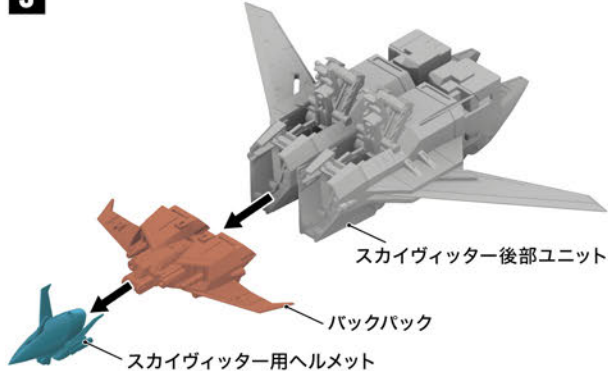

### 戻すときの注意

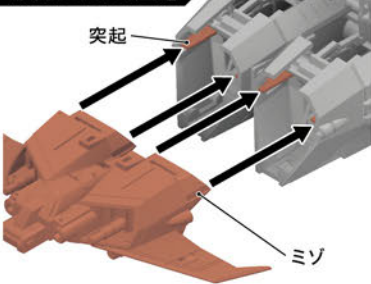

バックパックを取り付ける際は、ミゾと突起を合わせるように取り付けてください。

**4** 左右に分割します。

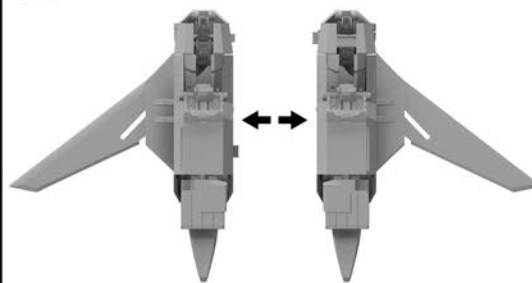

**5** つま先を延ばします。



**6** つま先から奥まで挿入します。  
※後ろから見た図。



**7** ふくらはぎの穴とハッチ裏の突起を合わせてロックします。※反対側も同じように組付けます。

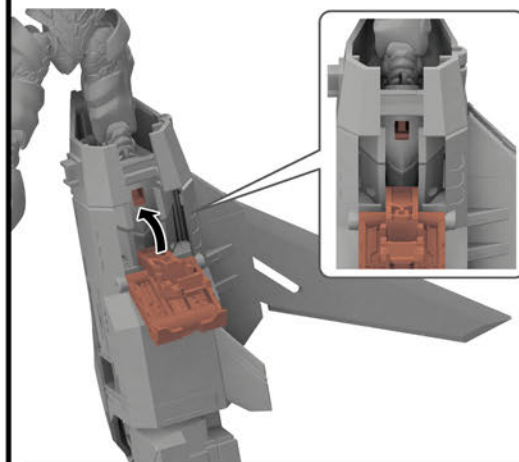

**8** 外側のパネルを戻します。



- 9** ①つま先を前に向けます。  
②ひざ部を矢印の方向に開きます。  
③ウイングをスカイヴィッターの逆手順で閉じます。

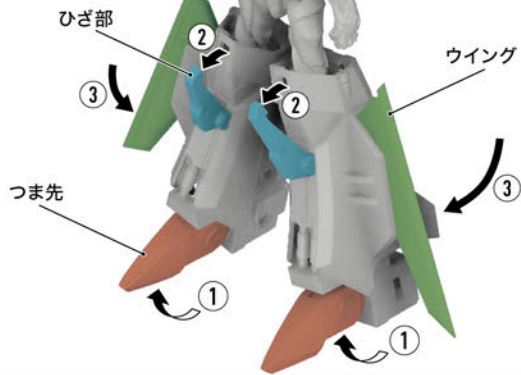

ひざ下を伸ばします。

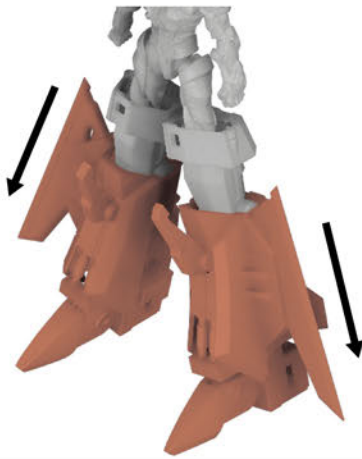

- A** から始めます。  
**10** ヘルメットを外します。

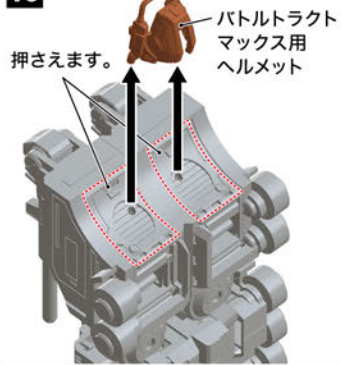

左右に分けます。

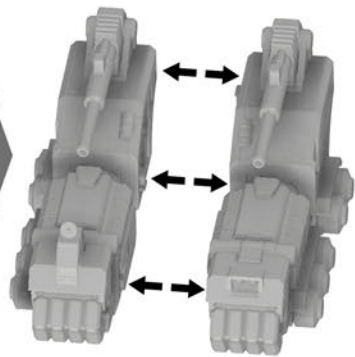

前腕部を伸ばします。

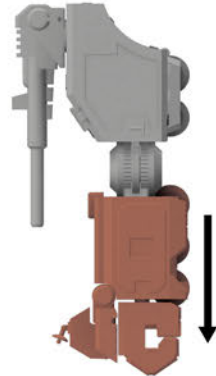

- 11** 肩の2か所のハッチを開いてください。

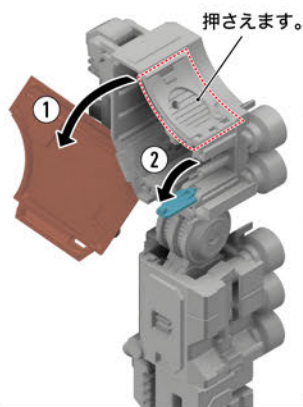

- ①図のようにハッチを動かします。  
②グリッドマンの腕を図のように曲げます。  
③突起を腕の穴に差し込みます。  
※左側も同じように取り付けます。

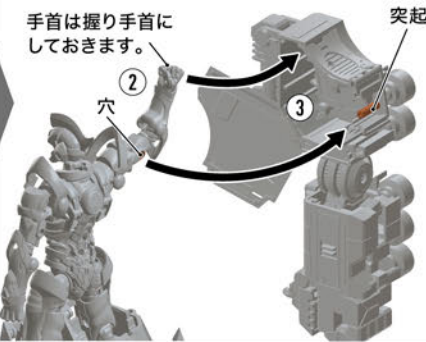

正面から見た図

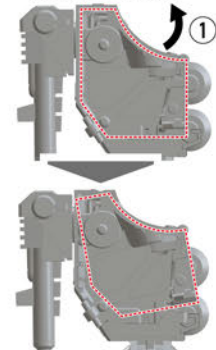

※図は説明のため一部  
パーツを省略しております。

- 12** ハッチを閉めます。  
※反対側も同じように組付けます。

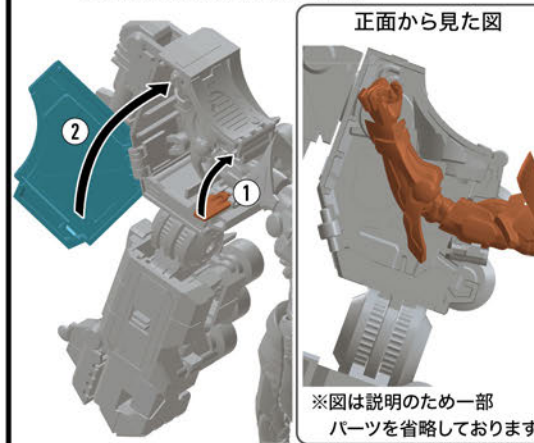

※図は説明のため一部  
パーツを省略しております。

- 13** キャノンを伸ばします。



- B** から始めます。  
**14** 左右のクローラーを図の向きに開きます。



※バスターボラー用ヘルメットは外しておきます。  
外す手順はバスターボラーの逆手順で行ってください。

- 15** クローラーを  
図の向きにします。

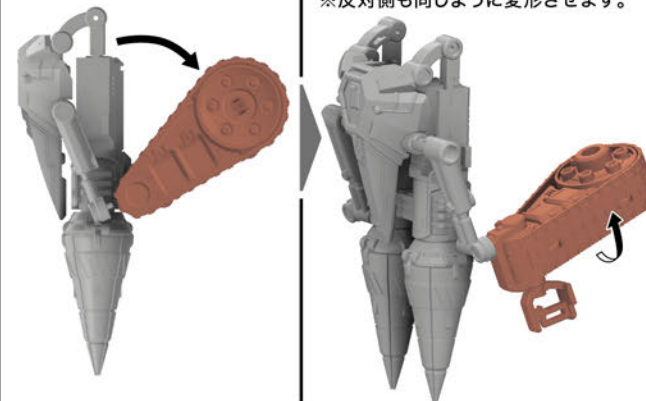

クローラーを図の向きになるように  
90°回転させます。  
※図は説明のため一部パーツを省略して  
おります。  
※反対側も同じように変形させます。

- 16** ドリルアームを図の状態に  
伸ばします。

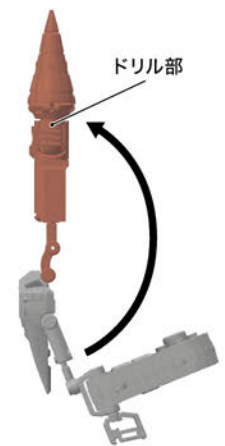



17 ドリルを左右に開きます。

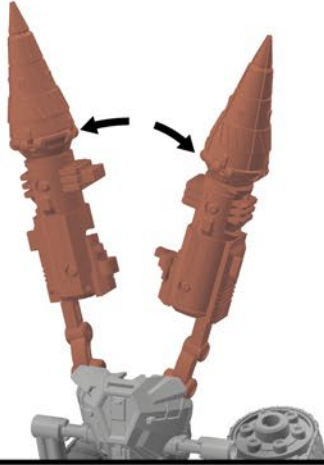

ドリルを180°回転させます。

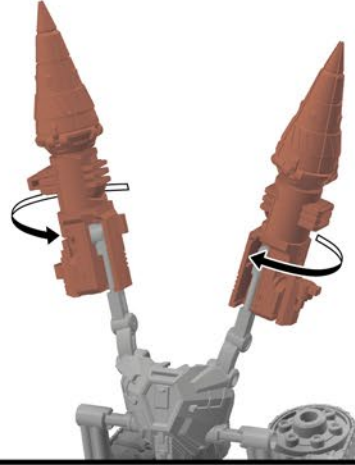

18 ①ドリルを前に向けます。  
②アームを引き出します。

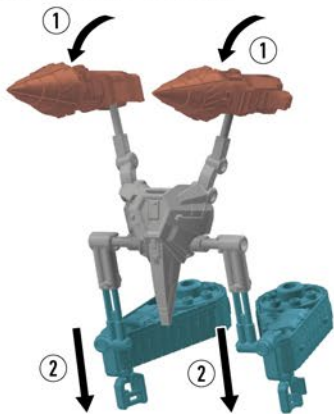

19 ①胴体ロック用アームを引き出します。  
②アームを開きます。

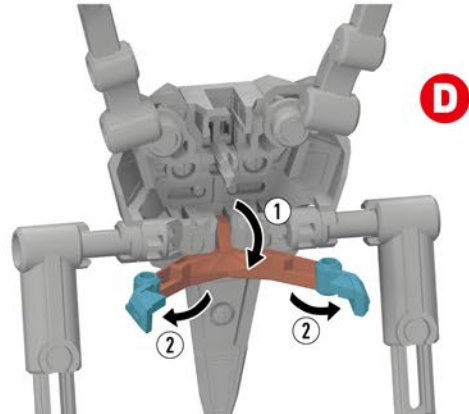

20 わきの下にクローラーを通しつ胸エンブレムにジョイントを差し込みます。  
※図は説明のため一部パーツを省略しております。

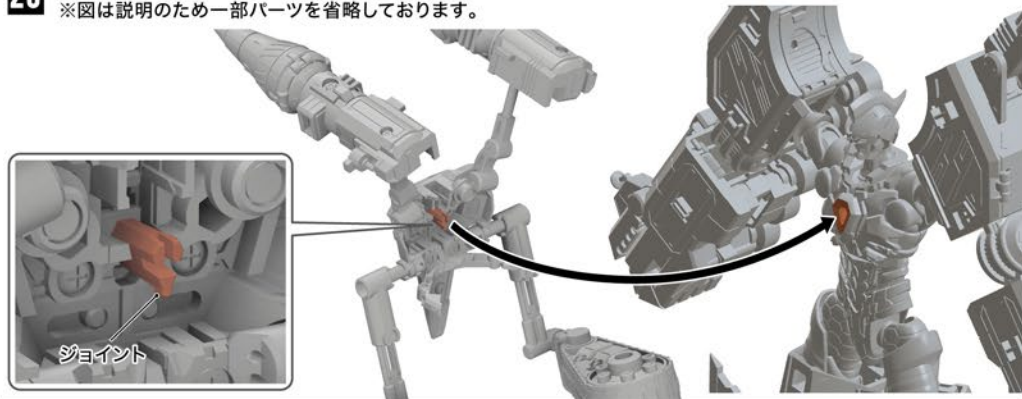

21 アームを閉じて、ボディをロックします。



グリッドマンに戻す時は、矢印部を押して胸クリスタルの位置を元に戻してください。

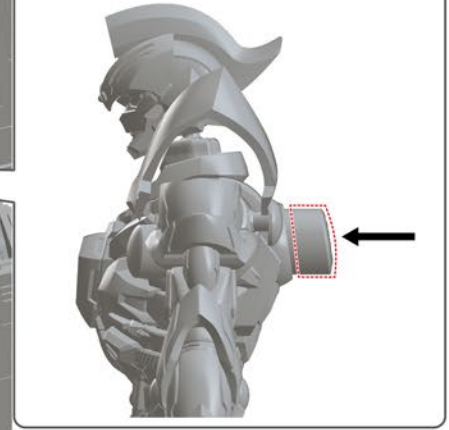

22 クローラーを軸回転で後方に展開します。  
※図は説明のため一部パーツを省略しております。 ※反対側も同じように変形させます。

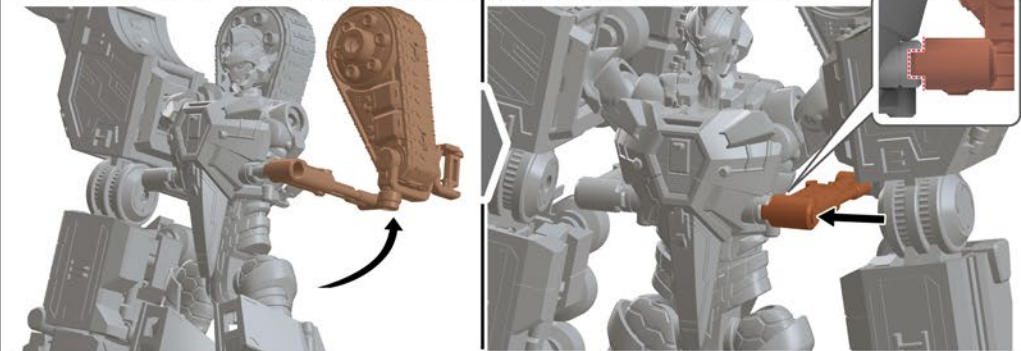

23 ハルカン砲を収納します。

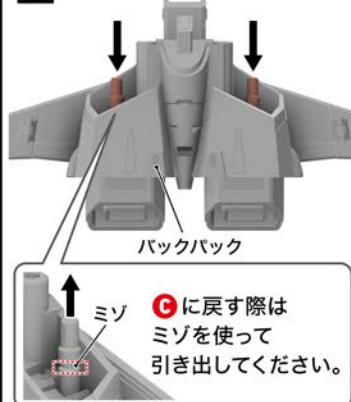

ジョイントを起こします。

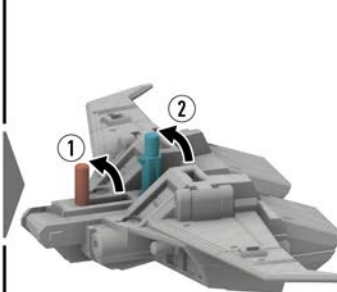

翼を垂直に立てます。

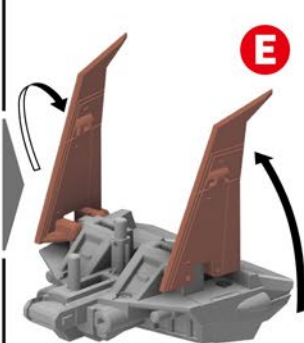

**24** ジョイント2カ所をグリッドマンの背中にある穴に差し込みます。

※図は説明のため一部パーツを省略しております。

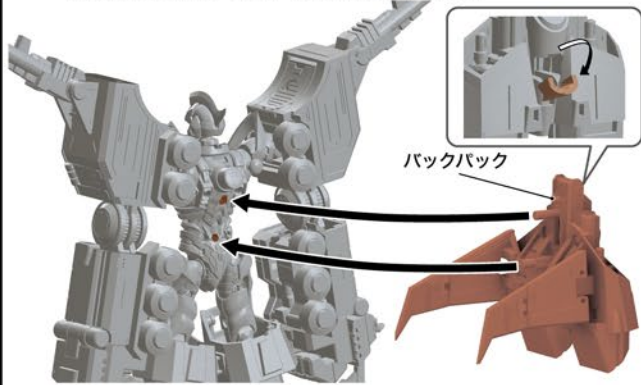

ウイングをたたみ、前垂れにします。



後部から被せてバイザーを閉じます。

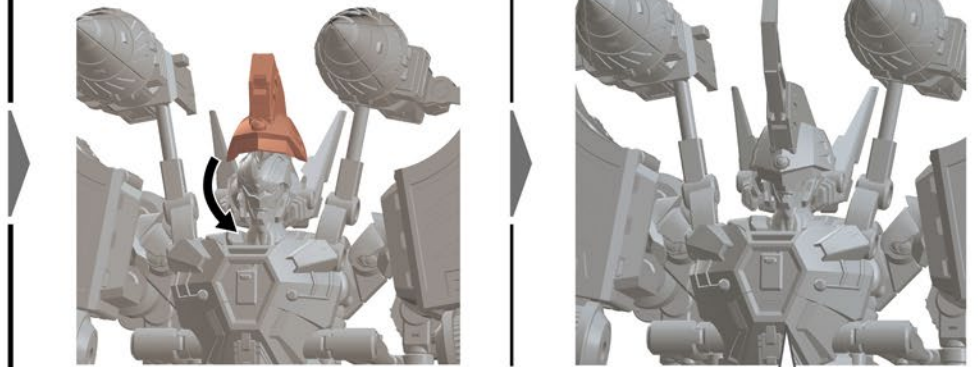

※グリッドマンの頭部にヘルメットを被せた後、周りを押さえながらバイザー部分を元の位置に戻してください。

※図は説明のため一部パーツを省略しております。

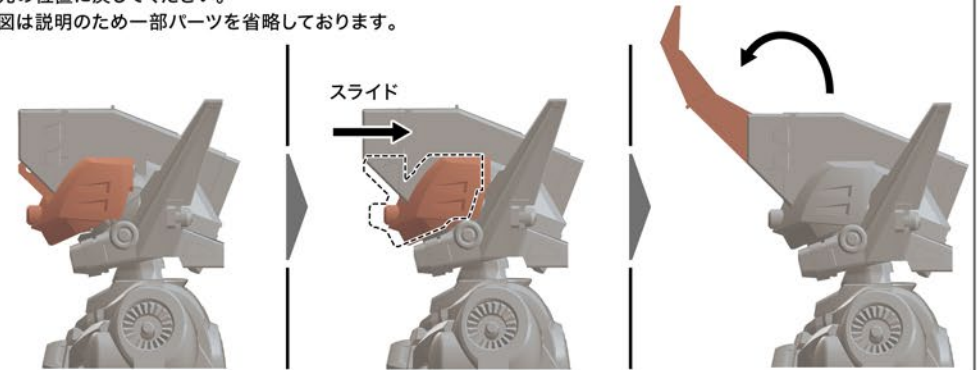

**25** ヘルメットのバイザーをスライドさせ、開きます。

バスターボラー用ヘルメット

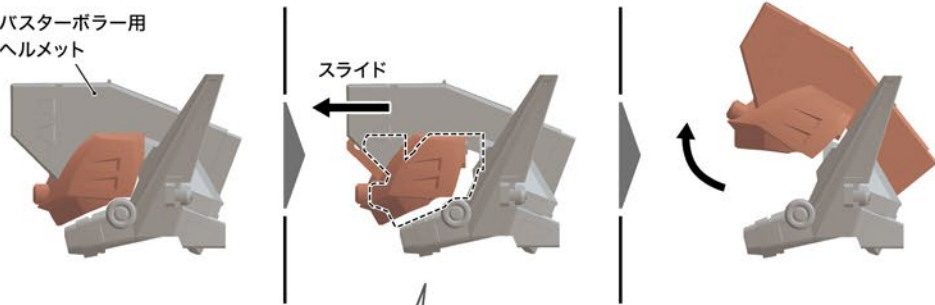

### 【スライド時の注意】

横から見た図

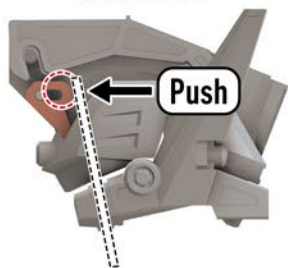

下から見た図

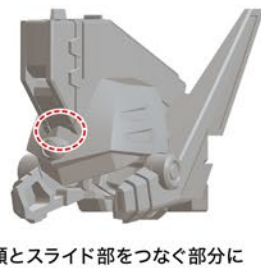
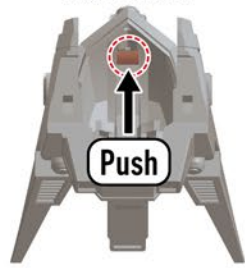

※先端の細いもので矢印部を水平に押し込み、スライドさせてください。  
(固めのヘアピンや細いドライバーなど)

※額とスライド部をつなぐ部分に力をかけすぎると破損する恐れがあるためご注意ください。

**26**

アームを可動させドリルを下げます。

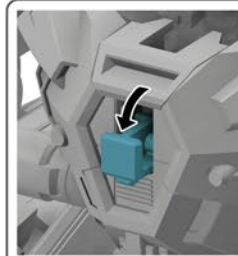

胸前ジョイントを展開させます。

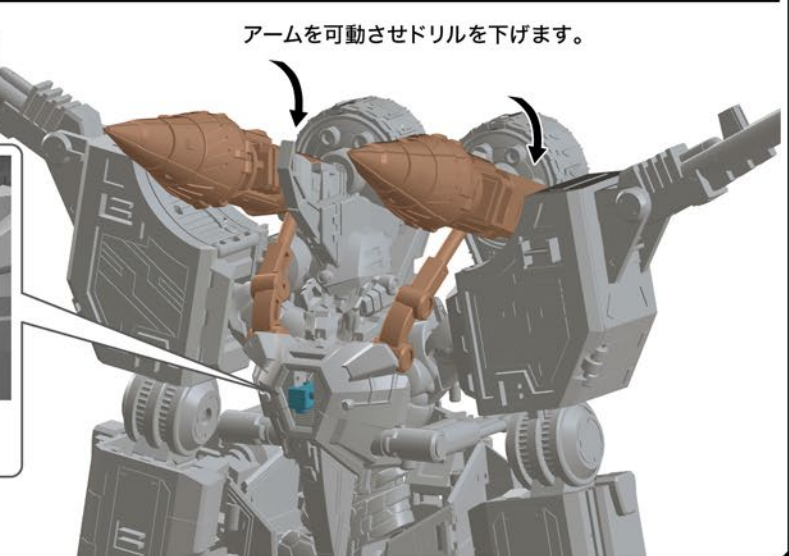

27 グリッドマンキャリバーを分離します。



アックスブレードを左右に展開させます。



アックスブレードを差し込んだ後、引き下げてロックします。

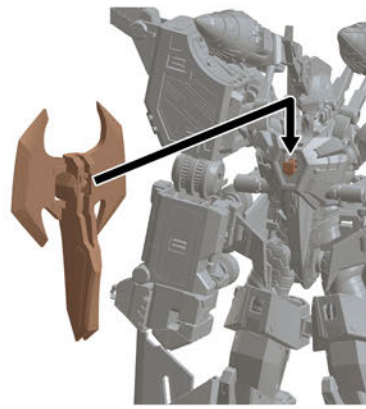

28 バックパックにスカイヴィッター用とバトルトラクトマックス用のヘルメットを取り付けます。

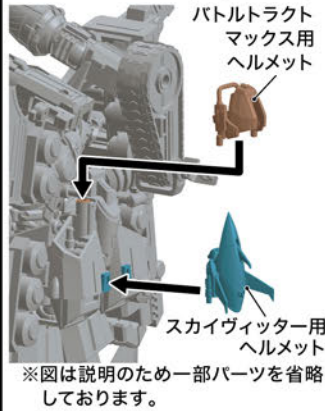

29 剣(大)を右手に持たせて完成です。



### 手首の取り付け方

- ① 握り手首を外します。
- ② お好みで選択して取り付けてください。

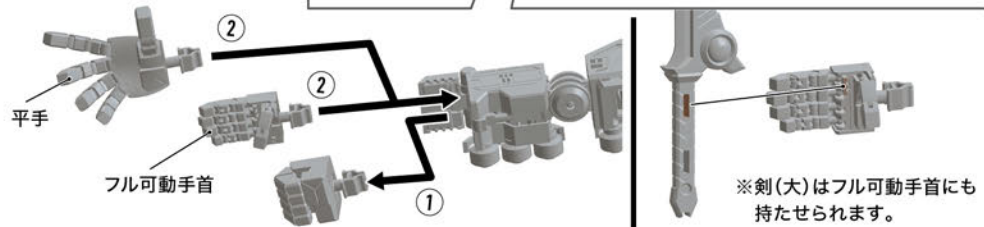

### ディスプレイ

ジョイントAにフルパワーグリッドマンを取り付けます。  
※図は説明のため一部パーツを省略しております。

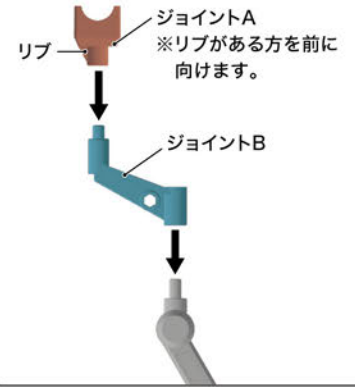
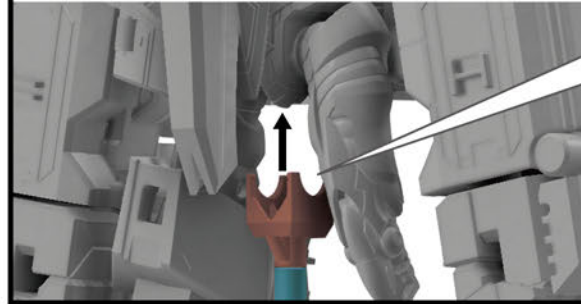

### フルパワーグリッドマン(アクション用胴体使用時)

1 左右に分割したスカイヴィッター後部ユニットを図のように変形させます。  
※ウイングはスカイヴィッターの逆手順で閉じてください。

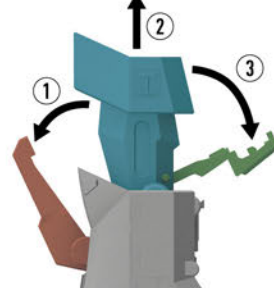

ミゾを合わせて挿入します。

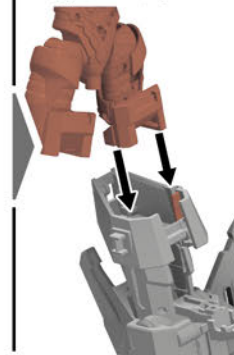

2 ハッチを閉じてロックします。  
※反対側も同じように組付けます。

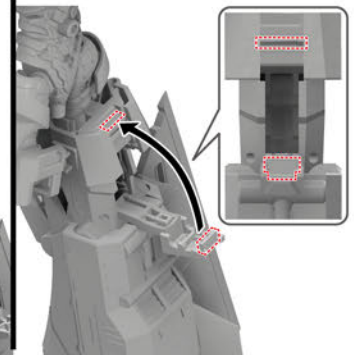

3 肩の2か所のハッチを開いてください。

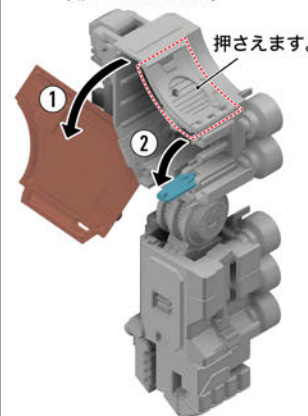

腕を本体にはめ込みます。  
※本体の突起を腕の穴に差し込みます。  
※左側も同じように取り付けます。

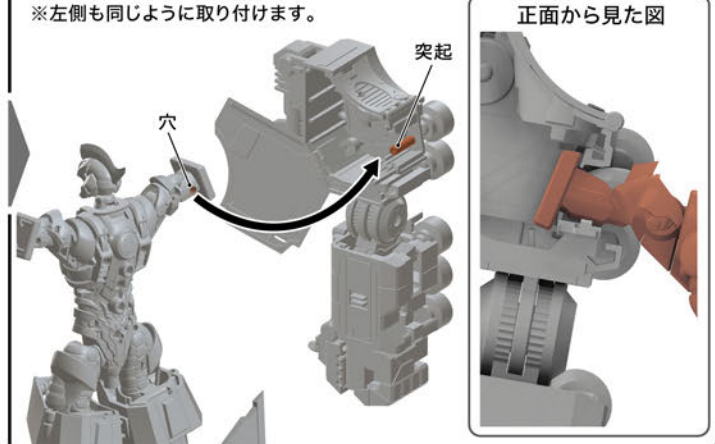

**4** ハッチを閉めます。  
※反対側も同じように組付けます。

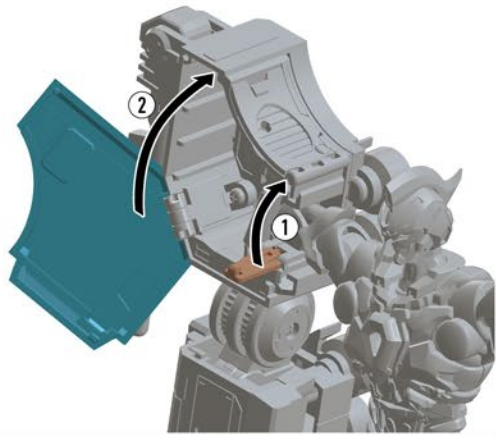

**5** ①キャノンを伸ばします。  
②腕を開きます。

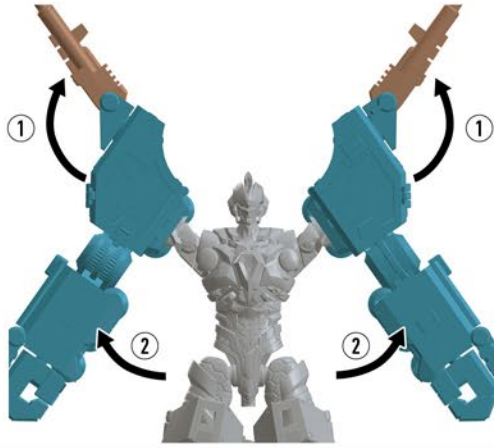

**6** わきの下にクローラーを通しつつ胸エンブレムにジョイントを差し込みます。

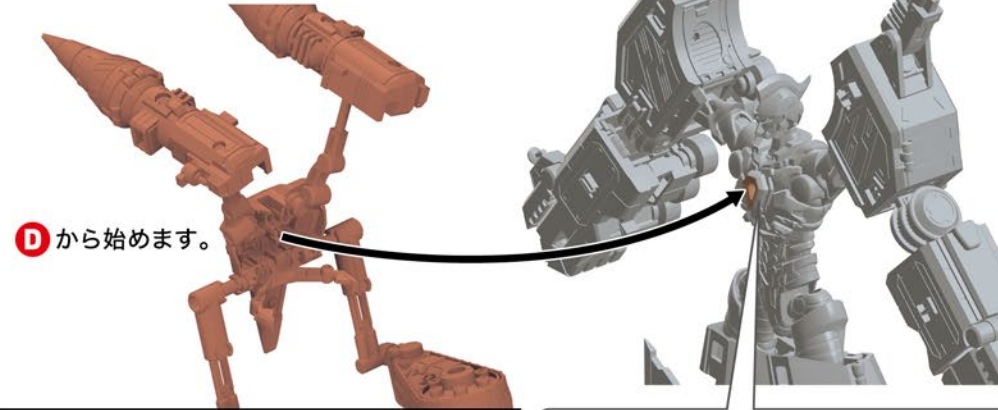

**7** アームを閉じて、ボディをロックします。

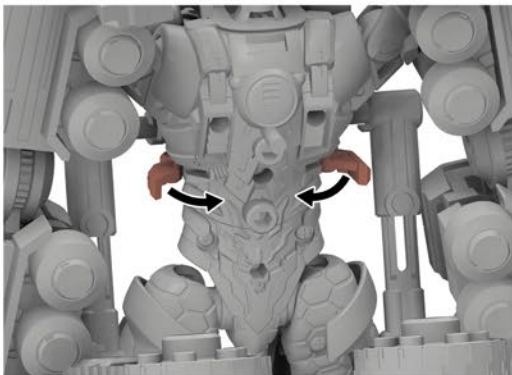

※アクション用  
胴体には胸  
クリスタルは  
存在しません。

**8** クローラーを後方に回転させます。  
※図は説明のため一部パーツを省略しております。

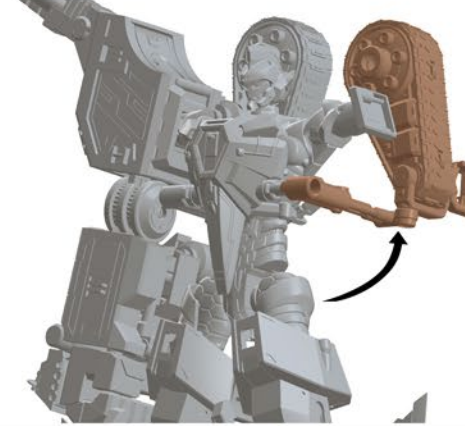

スライドさせて軸根本の凸凹を合わせ、角度を固定します。※反対側も同じように組付けます。

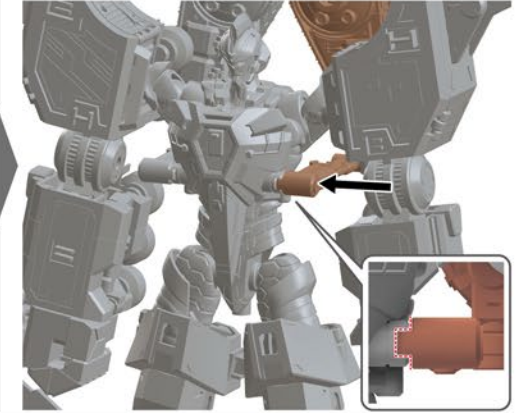

**9** 突起2カ所をグリッドマンの背中にある穴に差し込みます。  
※図は説明のため一部パーツを省略しております。

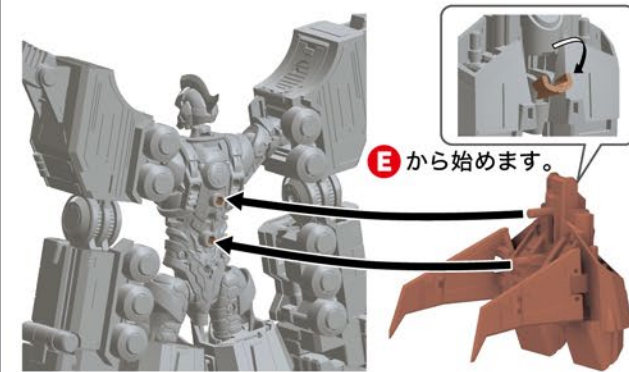

ウイングをたたみ、前垂れにします。



**10** バスターボラー用ヘルメットを取り付けます。  
※図は説明のため一部パーツを省略しております。

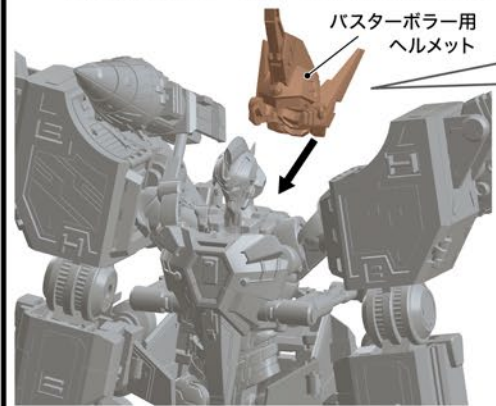

※バイザー部分を少しだけ前にスライドさせた状態で、ヘルメットを取り付けてください。

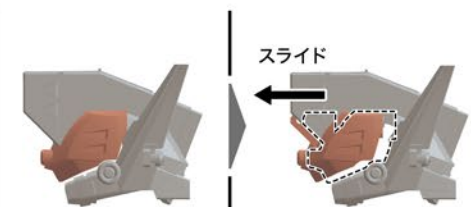

※P.18の 24 をご参照ください。

胸前ジョイントを展開して、アックスブレードを取り付けます。

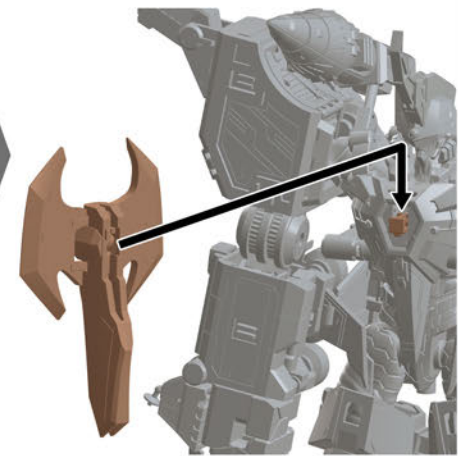

**11** バックパックにスカイヴィッター用とバトルトラクトマックス用のヘルメットを取り付けます。  
※図は説明のため一部パーツを省略しております。

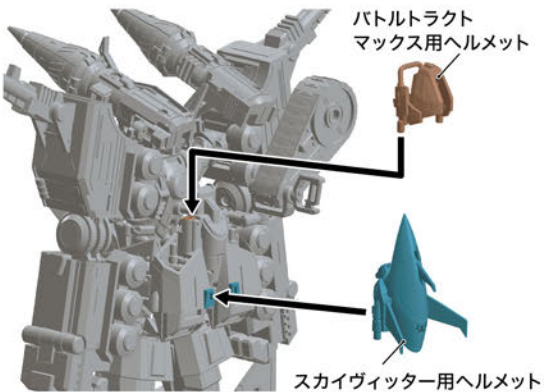

**12** 剣(大)を右手に持たせて完成です。



**ディスプレイ**

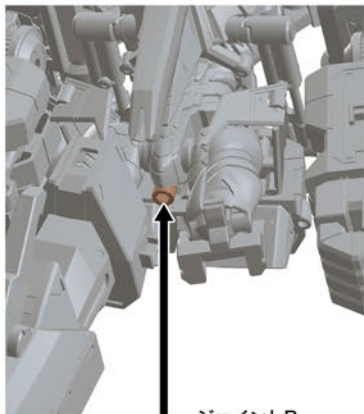

ジョイントB

股間下の支柱穴に直接ジョイントBを差し込むことができます。

※図は説明のため一部パーツを省略しております。

**パワードゼノン**

**組み立て** **C** から始めます。

**1** ①ハッチ2カ所を開いてロックを解除します。  
②ヘルメットを付けたままバックパックを外します。  
③左右に分割します。

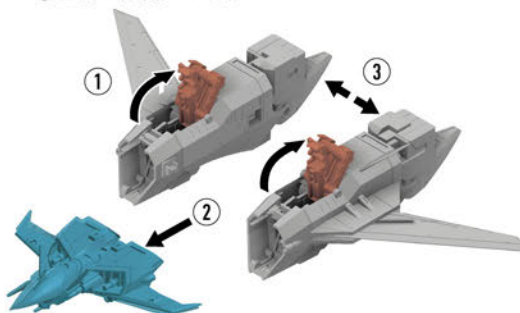

**2** ①ハッチ2カ所を閉じてジョイントを起こします。  
②ウイングをたたみます。

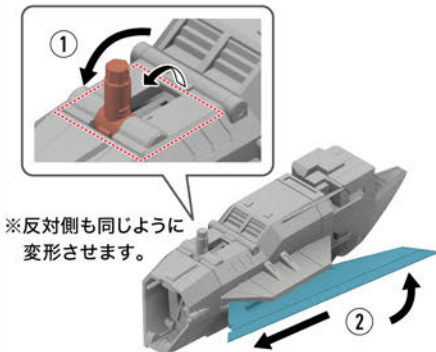

**B** から始めます。

**3** ヘルメットを外します。  
※手順はバスターボラーの逆手順で外してください。



頭部用ジョイントを展開します。

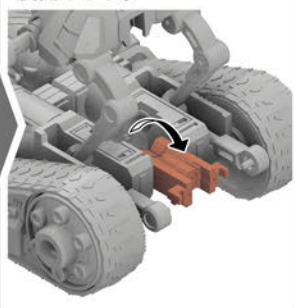

**4** ボディを元に戻します。



**5** クローラーを図の向きに開きます。

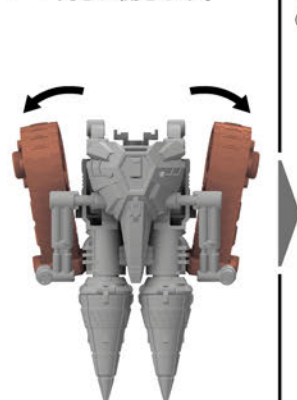

①クローラーを図の向きまで回転させます。  
②ドリルを左右に開きます。  
③ジョイントDを取り付けます。

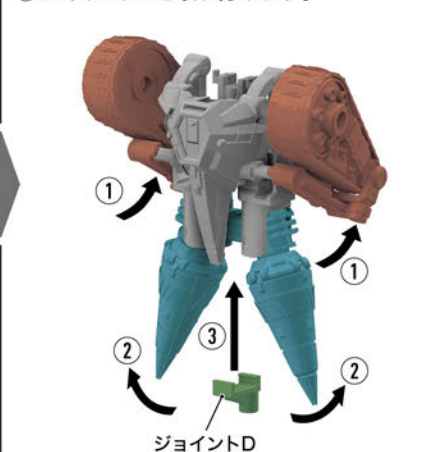

クローラーを平行に戻します。

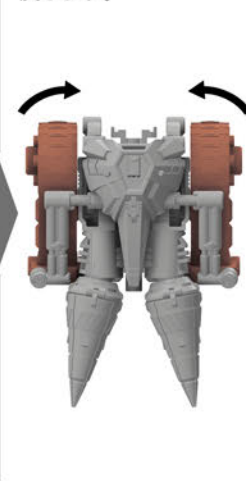

**A** から始めます。

**6** ヘルメットを取って左右に分離します。

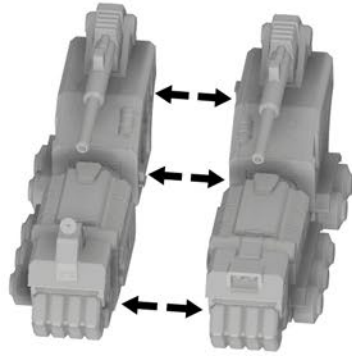
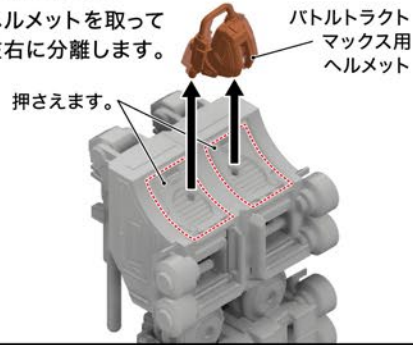

**7** シャフトを引き出してつま先を展開します。

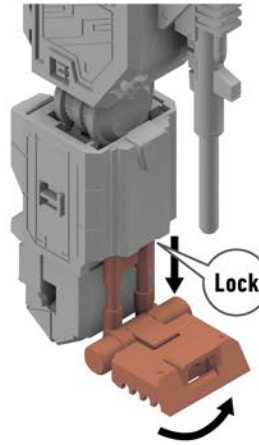

かかとを展開します。

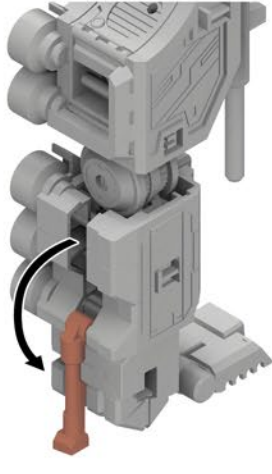

ハッチを展開します。  
※反対側も同じように変形させます。

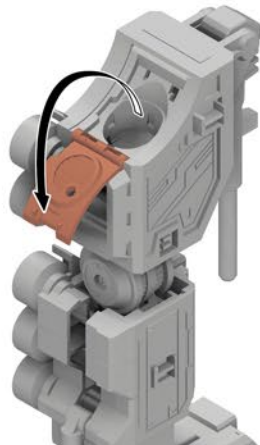

**8** ハンドルの突起にバックパックをはめ込みます。

バルカン砲を収納します。

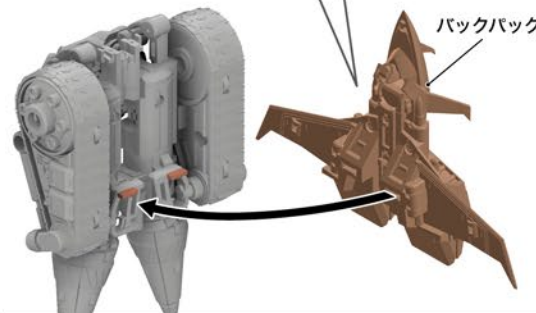
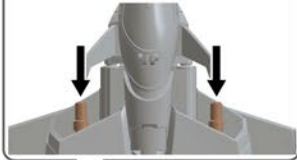

バトルトラクトマックス用ヘルメットを取り付けます。

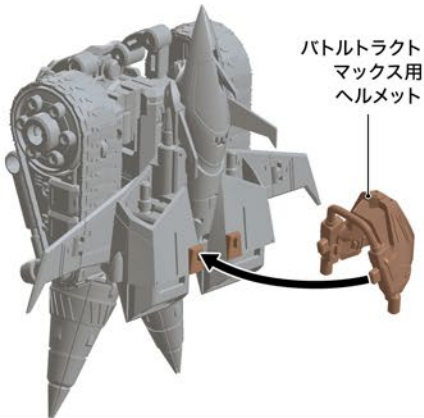

**9** ミゾとドリルの突起を合わせるように取り付けます。

※反対側も同じように取り付けます。

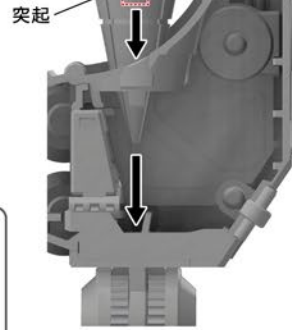
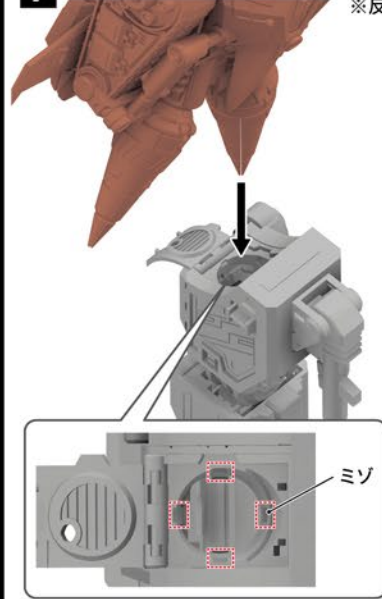

**10** 角度を付けて腕を取り付けます。  
※反対側も同じように取り付けます。

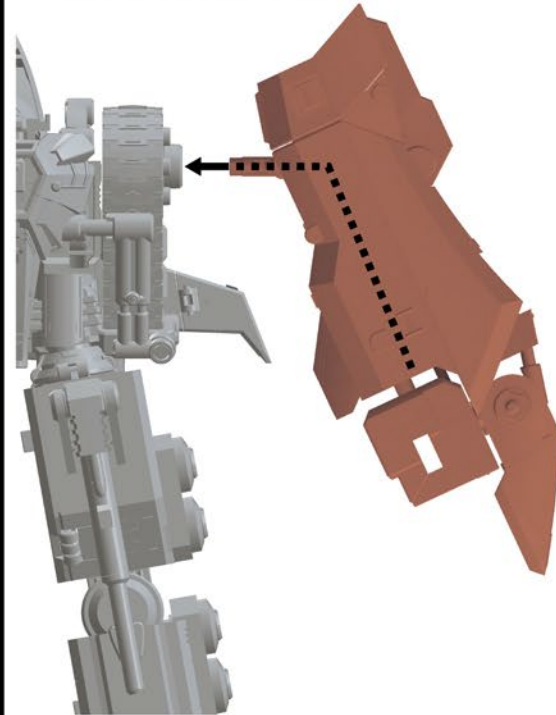

① バイザーを上げます。

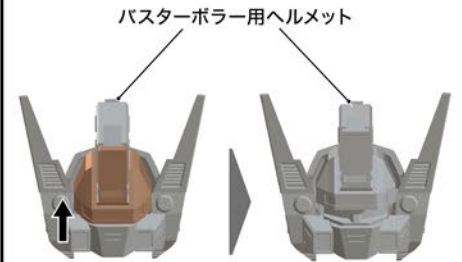

② ヘルメット下部の穴を突起にはめ込みます。

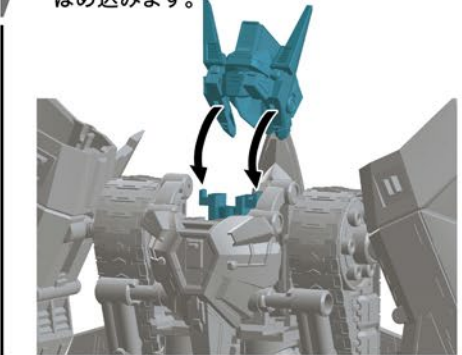

**11** アックスブレードを取り外し上下を逆にして戻し、開きます。

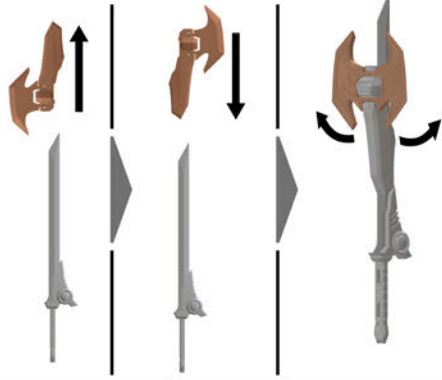

右手に持たせて完成です。



### ディスプレイ

先に付けておいたジョイントDに可動支柱を差し込み台座に固定します。

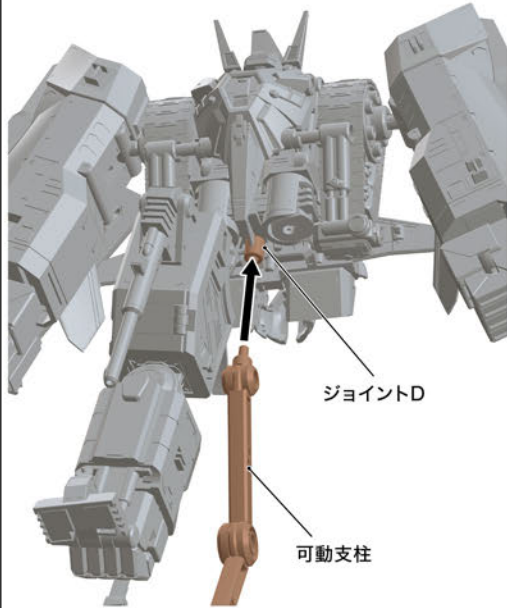

※図は説明のため一部パーツを省略しております。

## バスターグリッドマン

**1** フルパワーグリッドマンと同様にバスターボラーを変形させて胸エンブレムに取り付け、胴体ロックします。

**D** から始めます。

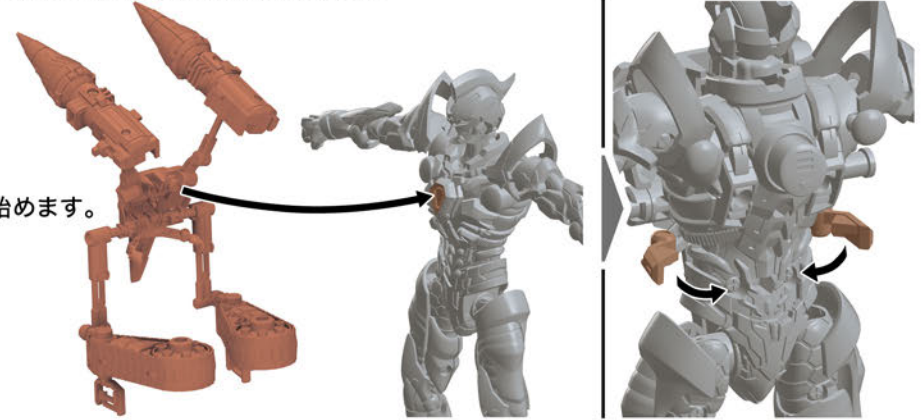

**2** ①アームを図の角度にします。  
②スライドバーを縮めます。

クローラーを回転させてバルカン砲を横に向けます。  
※図は説明のため一部パーツを省略しております。

クローラーを図の角度にします。  
※反対側も同じように変形させます。



## マックスグリッドマン

①バトルトラクトマックスを取り付けます。

②ヘルメットを取り付けます。

バトルトラクトマックス用ヘルメット

※図は説明のため一部パーツを省略しております。



**3** フルパワーグリッドマン同様にバスターボラー用ヘルメットを取り付けます。

バスターボラー用ヘルメット

※バイザー部を少しだけ前にスライドさせた状態で、ヘルメットを取り付けてください。

スライド

※P.18のをご参照ください。

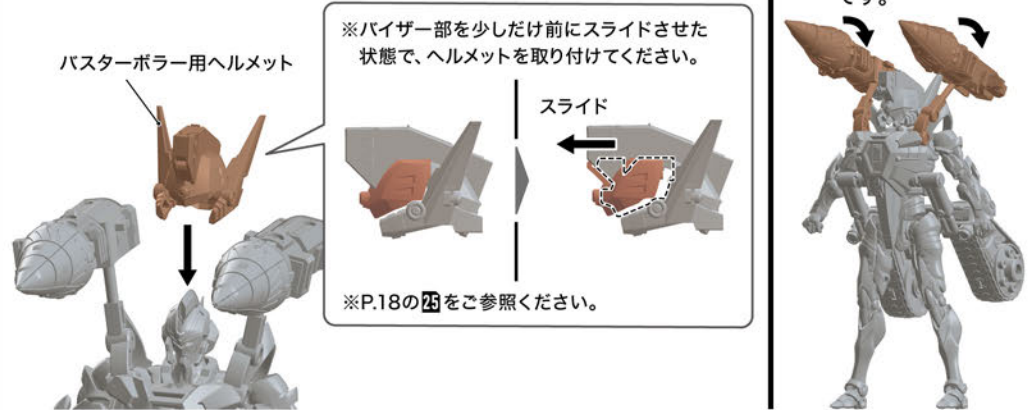

**4** アームを移動させてドリルを下げて完成です。

## 砲撃モード

- 1 クローラーを図の角度にします。
- 2 回転させてハンドルを下に向けます。
- 3 回転させて前方に持っていきます。

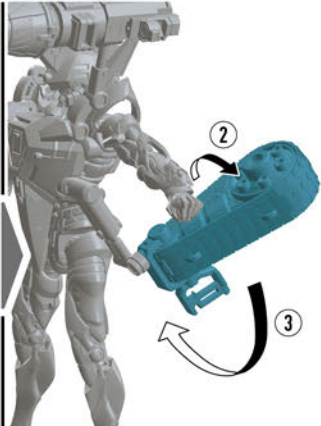

※図は説明のため一部パーツを省略しております。  
※反対側も同じように組付けます。

- 4 回転させてハンドルを後ろに向けます。
- 5 スライドさせて凹凸を合わせます。

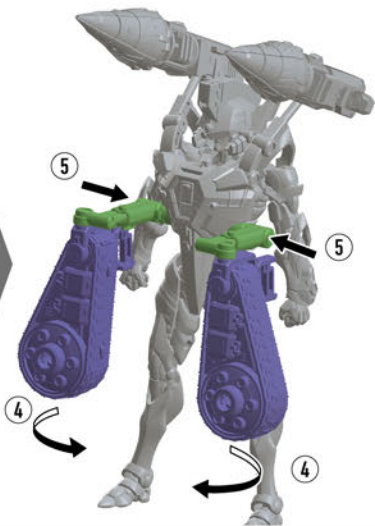

- 2 武器持ち手首に交換してハンドルを持ちます。ドリルとミサイルハッチを開いて完成です。

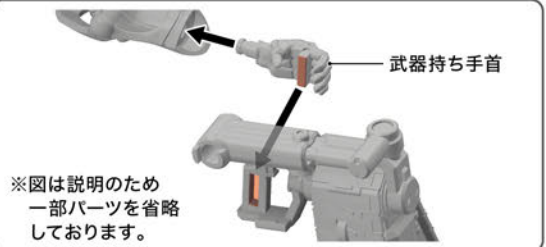

※図は説明のため一部パーツを省略しております。

クローラーはフルパワーグリッドマン状態でも同じように前に向ける事が出来ます。



## スカイグリッドマン

- 1 フルパワーグリッドマンを参照して分解します。



- 2 グリッドマンのつま先を伸ばします。

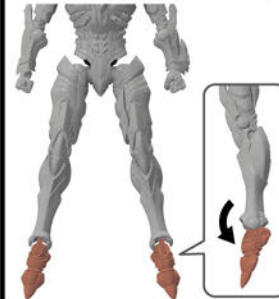

- 3 フルパワーグリッドマンを参照して脚部ユニットを装着します。

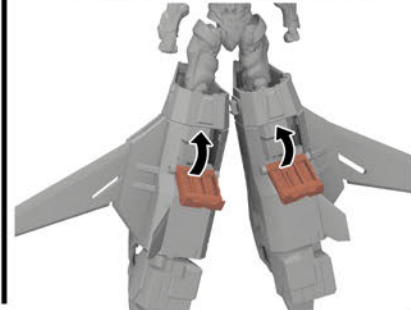

- 4 背中の穴に合わせてバックパックを装着します。

バルカン砲を収納します。

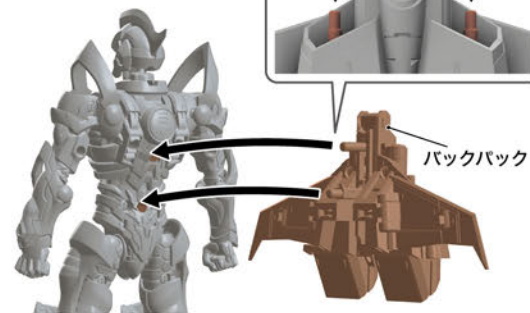

- 5 キャノピーを開きヘルメットを取り付けます。

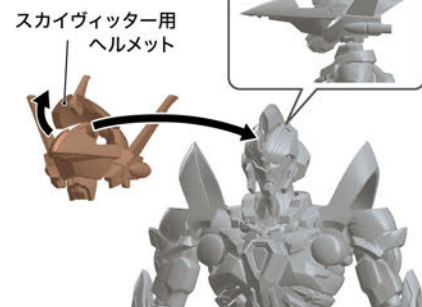

- 6 ジョイントA、ジョイントCを可動支柱に差し込み、補強用支柱を使用して台座に取り付けます。ジョイントCに左右から挟み込み固定します。

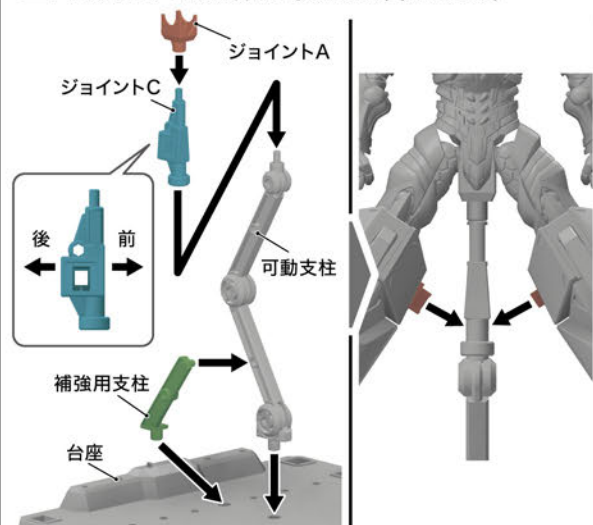



# 超合体超人 フルパワーグリッドマン ゴルドコンバイン

※別売りの「THE合体 グリッドナイト& ゴルドバーン」が必要です。

- 1** フルパワーグリッドマンからヘルメットとアックスブレードを外します。

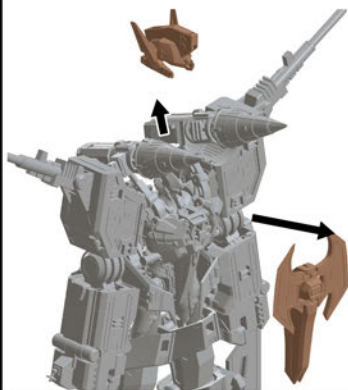

- 2** ゴルドバーンをカイゼルグリッドナイトの合体形態にします。胸のパネルを左右に開いて露出させた穴にはめ込みます。

ジョイントを引き出します。

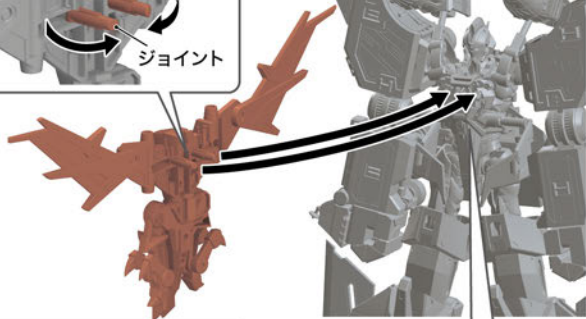
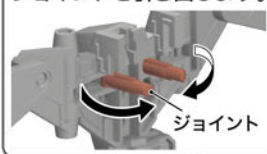

- 3** 後ろからヘルメットを被せます。

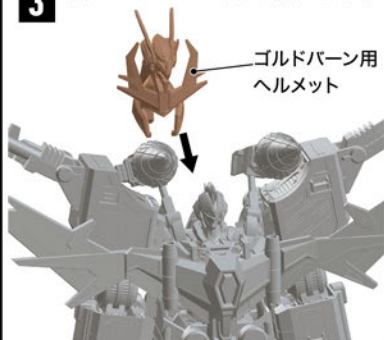

- 4** アックスブレードを閉じます。

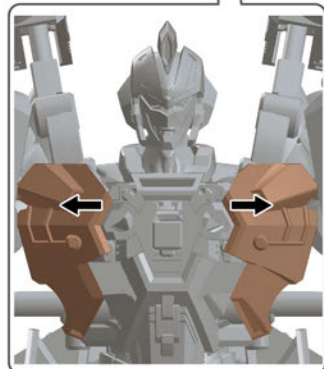

- 5** 外したアックスブレードを剣(大)に差し込みます。



- 6** 右手にグリッドマンキャリバーを持たせて完成です。

超合体超人  
フルパワー  
グリッドマン  
ゴールドコンバイン



TSUBURAYA

# グリッドマン ユニバース

GRIDMAN UNIVERSE