



GOLLION

MODEROID GOOD SMILE COMPANY MODEL BY SERIES X GOOD SMILE COMPANY

TM & © World Events Productions, LLC. Under license to Classic Media, LLC. 組立て説明書のイラスト・画像は商品とは多少異なります。ご了承ください。Illustration: Tsuyoshi Nonaka

[MODEROID コライオン] 組立て説明書

CAUTION

必ずお読みください ●商品の対象年齢は15才以上です。鋭い部品があるため、安全上15才未満には適しておりません。●窒息などの危険がありますので、小さな部品を口の中に入れてはいけません。●窒息などの危険があります。ご家庭に小さなお子様がいる場合、必ずお子様の手の届かないところに保管し、絶対にお子様には与えないようにしてください。●窒息などをされる恐れがありますのでパーツ梱包用のビニール袋で顔を覆ったり、頭から被ったりしないでください。●塗装を行う際は、必ず換気を良くしてください。

組立て時の注意

- 組立ての前にこの説明書をよく読んでください。●部品は番号を確かめてから、ニッパーなどで切り取ってください。切り取った時に付いたクズなどは捨ててください。●部品加工に使用する刃物の工具、また塗料や接着剤などについては、それぞれの取扱説明書をよく読んで、正しくお使いください。●部品には製法上やむをえず尖ったものがありますので、目や皮膚を刺さないよう注意して組立ててください。●塗装を行う際にはより安全な「水性塗料」の使用をおすすめします。

パーツをさがる 組立て説明書のパーツ番号と同じ番号をランナーから探します。

パーツのカット カット注意と記載されているパーツは、意匠や組立てピンを切り取らないようゲートカットの位置に注意してください。

切れ味新次元! MSS-41 匠TOOLS 極薄刃ニッパー (別売り) MODEROID組立ての味方! プラスチックモデルのパーツ切り取り用として、切れ味・使い心地・耐久性全てにこだわり抜いて作られた一品です!

詳しくはこちら

組立てや取り扱いについての最新情報はこちら

パーツの組立て 図の矢印に従ってパーツを組み立てます。特に指定がない場合は、数字の順番に部品を組立ててください。

ASSEMBLY INSTRUCTIONS

黒獅子の組立て Assembling the Black Lion

01 頭部の組立て Assembling the Head

02 E2 E3 **03** E2 E12 **04** A6 A4 A3 **05** E11 E4 **06** H10 J9 J10

向きを変えます。 Flip to the other side.

07 胸部の組立て Assembling the Chest Area

08 D2 D10 F2 F2 **09** H4 08 **10** A7 Q9 R7 **11** G3 G6 **12** G6 G9 C1 C1

向きに注意! Take note of the direction! 前後の向きを変えます。 Change front/rear orientation.

13 腰部の組立て Assembling the Waist Area

14 D3 D4 H16 **15** J3 J11 **16** E4 E7 E9 E1

向きを変えます。 Flip to the other side.

17 前脚(右)の組立て Assembling the Right Fore Leg

18 17 16 **19** A11 **20** D5 G5 J5 F5 D8

向きを変えます。 Flip to the other side.

21 前脚(左)の組立て Assembling the Left Fore Leg

22 D11 F5 J6 G8 D12 D9 **23** D7 P7 O8

向きを変えます。 Flip to the other side.

24 後脚(右)の組立て Assembling the Right Hind Leg

25 A10 F3 A5 M6 F6 M3 J1 24 **26** C5 O2 P6 **27** 25 C5 26 **28** 後脚(左)の組立て Assembling the Left Hind Leg

29 A1 F3 A9 M6 F6 M3 J2 28 **30** 29 P5 O1

向きに注意! Take note of the direction! 上 Top 下 Bottom 横から見た図 Side view

31 上半身の組立て Assembling the Upper Body

32 21 13 23 **33** 下半身の組立て Assembling the Lower Body

凸と凹を合わせて差し込み前方へ回転させます。 Align convex and concave parts. Insert and rotate forward.

凹と凸を合わせて差し込み前方へ回転させます。 Insert and rotate forward.

向きを変えます。 Flip to the other side.

34 完成 Completed

35 武器の取り付け Attaching the Weapon

P1

舌を開いて武器を取り付け舌を閉じます。 Open the mouth and place the weapon before closing.

※図は説明のため頭部以外を省略しています。 For explanation purposes parts other than the Head have been omitted.

ASSEMBLY INSTRUCTIONS

07 胸部の組立て Assembling the Chest Area

08 D2 D10 F2 F2 **09** H4 08 **10** A7 Q9 R7 **11** G3 G6 **12** G6 G9 C1 C1

向きに注意! Take note of the direction! 前後の向きを変えます。 Change front/rear orientation.

13 腰部の組立て Assembling the Waist Area

14 D3 D4 H16 **15** J3 J11 **16** E4 E7 E9 E1

向きを変えます。 Flip to the other side.

17 前脚(右)の組立て Assembling the Right Fore Leg

18 17 16 **19** A11 **20** D5 G5 J5 F5 D8

向きを変えます。 Flip to the other side.

21 前脚(左)の組立て Assembling the Left Fore Leg

22 D11 F5 J6 G8 D12 D9 **23** D7 P7 O8

向きを変えます。 Flip to the other side.

24 後脚(右)の組立て Assembling the Right Hind Leg

25 A10 F3 A5 M6 F6 M3 J1 24 **26** C5 O2 P6 **27** 25 C5 26 **28** 後脚(左)の組立て Assembling the Left Hind Leg

29 A1 F3 A9 M6 F6 M3 J2 28 **30** 29 P5 O1

向きに注意! Take note of the direction! 上 Top 下 Bottom 横から見た図 Side view

31 上半身の組立て Assembling the Upper Body

32 21 13 23 **33** 下半身の組立て Assembling the Lower Body

凸と凹を合わせて差し込み前方へ回転させます。 Align convex and concave parts. Insert and rotate forward.

凹と凸を合わせて差し込み前方へ回転させます。 Insert and rotate forward.

向きを変えます。 Flip to the other side.

34 完成 Completed

35 武器の取り付け Attaching the Weapon

P1

舌を開いて武器を取り付け舌を閉じます。 Open the mouth and place the weapon before closing.

※図は説明のため頭部以外を省略しています。 For explanation purposes parts other than the Head have been omitted.

ASSEMBLY INSTRUCTIONS

21 前脚(左)の組立て Assembling the Left Fore Leg

22 D11 F5 J6 G8 D12 D9 **23** D7 P7 O8

向きを変えます。 Flip to the other side.

24 後脚(右)の組立て Assembling the Right Hind Leg

25 A10 F3 A5 M6 F6 M3 J1 24 **26** C5 O2 P6 **27** 25 C5 26 **28** 後脚(左)の組立て Assembling the Left Hind Leg

29 A1 F3 A9 M6 F6 M3 J2 28 **30** 29 P5 O1

向きに注意! Take note of the direction! 上 Top 下 Bottom 横から見た図 Side view

31 上半身の組立て Assembling the Upper Body

32 21 13 23 **33** 下半身の組立て Assembling the Lower Body

凸と凹を合わせて差し込み前方へ回転させます。 Align convex and concave parts. Insert and rotate forward.

凹と凸を合わせて差し込み前方へ回転させます。 Insert and rotate forward.

向きを変えます。 Flip to the other side.

34 完成 Completed

35 武器の取り付け Attaching the Weapon

P1

舌を開いて武器を取り付け舌を閉じます。 Open the mouth and place the weapon before closing.

※図は説明のため頭部以外を省略しています。 For explanation purposes parts other than the Head have been omitted.

ASSEMBLY INSTRUCTIONS

赤獅子の組立て Assembling the Red Lion

36 頭部の組立て Assembling the Head

37 G12 B12 **38 胴体の組立て** Assembling the Body

39 C2 C3 **40** H6 39 **41** N11 N7

42 40 41 **43** H5 N6 42 **44** G7 43 G4

前後の向きを変えます。 Change front/rear orientation.

向きと位置に注意! Note orientation and position! 上 Top 下 Bottom 横から見た図 Side view

45 J16 Q5 **46** H2 H9 **47 前脚(右)の組立て** Assembling the Right Fore Leg

48 前脚(左)の組立て Assembling the Left Fore Leg

49 N8 N13 N12 K9

向きを変えます。 Flip to the other side.

50 K8 N10 N9 N4

向きを変えます。 Flip to the other side.

51 図中の記号説明 Explanation of Symbols

52 組立てに注意 Use caution when assembling

53 数字の個数を組立てる Assemble the number of parts indicated

54 数字の順番に組立てる Assemble in the order indicated

49 後脚(右)の組立て Assembling the Right Hind Leg
 K6 N3 N5
 凸と凹を合わせて差し込み180°回転させます。
 Align the concave and convex surfaces and insert and rotate 180°.

51 頭部の取り付け Assembling the Head
 49 51 完成 52
 向きを変えます。 Flip to the other side.

50 後脚(左)の組立て Assembling the Left Hind Leg
 N1 N2 K5

54 武器の取り付け Attaching the Weapon
 顎を開いて武器を取り付け顎を閉じます。
 Open the mouth and place the weapon before closing.

53 武器の組立て Assembling the Weapon
 O11 O12 O6

55 頭部の組立て Assembling the Head
 R10 B8

56 胴体の組立て Assembling the Body
 R9

57 胴体の組立て Assembling the Body
 A13 C4 A14

58 胴体の組立て Assembling the Body
 C2 C3

59 胴体の組立て Assembling the Body
 R1 N11 N7

61 胴体の組立て Assembling the Body
 R11

62 胴体の組立て Assembling the Body
 R4 N6

63 胴体の組立て Assembling the Body
 R2 R5

64 前脚(右)の組立て Assembling the Right Fore Leg
 H15 R6 R8

65 前脚(右)の組立て Assembling the Right Fore Leg
 R3 R8

66 前脚(右)の組立て Assembling the Right Fore Leg
 L8 N10 N9 N4

67 前脚(左)の組立て Assembling the Left Fore Leg
 N13 N12 N8

68 後脚(右)の組立て Assembling the Right Hind Leg
 L6 N3 N5

69 後脚(左)の組立て Assembling the Left Hind Leg
 N1 N2 L5

71 完成 Completed
 向きを変えます。 Flip to the other side.

70 頭部の取り付け Attaching the head
 A8 65
 凸と凹を合わせて差し込み180°回転させます。
 Align the concave and convex surfaces and insert and rotate 180°.

72 武器の取り付け Attaching the Weapon
 顎を開いて武器を取り付け顎を閉じます。
 Open the mouth and place the weapon before closing.

73 頭部の組立て Assembling the Head
 Q7 F7 Q11 B7

74 胴体の組立て Assembling the Body
 B5 B10

75 胴体の組立て Assembling the Body
 E5 S2 S4

76 胴体の組立て Assembling the Body
 S6 S1

77 胴体の組立て Assembling the Body
 S3 S1

78 胴体の組立て Assembling the Body
 F1 F4

79 胴体の組立て Assembling the Body
 J4 J8 J8

80 胴体の組立て Assembling the Body
 Q2 S5

81 胴体の組立て Assembling the Body
 80 Q1 79

82 前脚(右)の組立て Assembling the Right Fore Leg
 H3 B3 81

83 前脚(左)の組立て Assembling the Left Fore Leg
 I6 74 82
 顎を閉じます。 Close the mouth.

84 前脚(右)の組立て Assembling the Right Fore Leg
 K4 M5 M9

85 前脚(左)の組立て Assembling the Left Fore Leg
 M1 M8 K3

86 後脚(右)の組立て Assembling the Right Hind Leg
 K2 M4 M10

87 後脚(左)の組立て Assembling the Left Hind Leg
 M7 K1

89 武器の取り付け Attaching the Weapon
 顎を開いて武器を取り付け顎を閉じます。
 Open the mouth and place the weapon before closing.

88 完成 Completed
 向きを変えます。 Flip to the other side.

86 後脚(右)の組立て Assembling the Right Hind Leg
 K2 M4 M10

87 後脚(左)の組立て Assembling the Left Hind Leg
 M7 K1

89 武器の取り付け Attaching the Weapon
 顎を開いて武器を取り付け顎を閉じます。
 Open the mouth and place the weapon before closing.

90 頭部の組立て Assembling the Head
 I9 F7 I8 B11

91 胴体の組立て Assembling the Body
 B14

92 胴体の組立て Assembling the Body
 H8 S2 S4

93 胴体の組立て Assembling the Body
 S6 S1

94 胴体の組立て Assembling the Body
 S3 92

95 胴体の組立て Assembling the Body
 F1 F4

96 胴体の組立て Assembling the Body
 J14 H7 S5

97 前脚(右)の組立て Assembling the Right Fore Leg
 K7 L7

98 前脚(右)の組立て Assembling the Right Fore Leg
 96 97 95

99 前脚(左)の組立て Assembling the Left Fore Leg
 I5 B6 98

100 前脚(左)の組立て Assembling the Left Fore Leg
 O10 G1 99

101 前脚(右)の組立て Assembling the Right Fore Leg
 L4 M5 M9

102 前脚(左)の組立て Assembling the Left Fore Leg
 L3 M1 M8

105 完成 Completed
 向きを変えます。 Flip to the other side.

103 後脚(右)の組立て Assembling the Right Hind Leg
 M4 M10 L2

104 後脚(左)の組立て Assembling the Left Hind Leg
 M7 L1 M2

106 武器の組立て Assembling the Weapon
 P9 P10

107 武器の取り付け Attaching the Weapon
 顎を開いて武器を取り付け顎を閉じます。
 Open the mouth and place the weapon before closing.

94 胴体の組立て Assembling the Body
 S3 92

95 胴体の組立て Assembling the Body
 F1 F4

96 胴体の組立て Assembling the Body
 J14 H7 S5

97 前脚(右)の組立て Assembling the Right Fore Leg
 K7 L7

98 前脚(右)の組立て Assembling the Right Fore Leg
 96 97 95

99 前脚(左)の組立て Assembling the Left Fore Leg
 I5 B6 98

100 前脚(左)の組立て Assembling the Left Fore Leg
 O10 G1 99

101 前脚(右)の組立て Assembling the Right Fore Leg
 L4 M5 M9

102 前脚(左)の組立て Assembling the Left Fore Leg
 L3 M1 M8

105 完成 Completed
 向きを変えます。 Flip to the other side.

103 後脚(右)の組立て Assembling the Right Hind Leg
 M4 M10 L2

104 後脚(左)の組立て Assembling the Left Hind Leg
 M7 L1 M2

106 武器の組立て Assembling the Weapon
 P9 P10

107 武器の取り付け Attaching the Weapon
 顎を開いて武器を取り付け顎を閉じます。
 Open the mouth and place the weapon before closing.

108 胴体の組立て Assembling the Body
 Q3 B1

109 胴体の組立て Assembling the Body
 E6 J13

110 胴体の組立て Assembling the Body
 B4 I7 I4

111 胴体の組立て Assembling the Body
 I3 I10 I2

112 胴体の組立て Assembling the Body
 O5 O4

113 胴体の組立て Assembling the Body
 H12 H13 H11 Q4

114 胴体の組立て Assembling the Body
 H14 Q6 Q10

115 胴体の組立て Assembling the Body
 O3

116 胴体の組立て Assembling the Body
 O13 I1 P2 O9

82 前脚(右)の組立て Assembling the Right Fore Leg
 H3 B3 81

83 前脚(左)の組立て Assembling the Left Fore Leg
 I6 74 82
 顎を閉じます。 Close the mouth.

84 前脚(右)の組立て Assembling the Right Fore Leg
 K4 M5 M9

85 前脚(左)の組立て Assembling the Left Fore Leg
 M1 M8 K3

86 後脚(右)の組立て Assembling the Right Hind Leg
 K2 M4 M10

87 後脚(左)の組立て Assembling the Left Hind Leg
 M7 K1

89 武器の取り付け Attaching the Weapon
 顎を開いて武器を取り付け顎を閉じます。
 Open the mouth and place the weapon before closing.

88 完成 Completed
 向きを変えます。 Flip to the other side.

86 後脚(右)の組立て Assembling the Right Hind Leg
 K2 M4 M10

87 後脚(左)の組立て Assembling the Left Hind Leg
 M7 K1

89 武器の取り付け Attaching the Weapon
 顎を開いて武器を取り付け顎を閉じます。
 Open the mouth and place the weapon before closing.

90 頭部の組立て Assembling the Head
 I9 F7 I8 B11

91 胴体の組立て Assembling the Body
 B14

92 胴体の組立て Assembling the Body
 H8 S2 S4

93 胴体の組立て Assembling the Body
 S6 S1

94 胴体の組立て Assembling the Body
 S3 92

95 胴体の組立て Assembling the Body
 F1 F4

96 胴体の組立て Assembling the Body
 J14 H7 S5

97 前脚(右)の組立て Assembling the Right Fore Leg
 K7 L7

98 前脚(右)の組立て Assembling the Right Fore Leg
 96 97 95

99 前脚(左)の組立て Assembling the Left Fore Leg
 I5 B6 98

100 前脚(左)の組立て Assembling the Left Fore Leg
 O10 G1 99

101 前脚(右)の組立て Assembling the Right Fore Leg
 L4 M5 M9

102 前脚(左)の組立て Assembling the Left Fore Leg
 L3 M1 M8

105 完成 Completed
 向きを変えます。 Flip to the other side.

103 後脚(右)の組立て Assembling the Right Hind Leg
 M4 M10 L2

104 後脚(左)の組立て Assembling the Left Hind Leg
 M7 L1 M2

106 武器の組立て Assembling the Weapon
 P9 P10

107 武器の取り付け Attaching the Weapon
 顎を開いて武器を取り付け顎を閉じます。
 Open the mouth and place the weapon before closing.

合体用パーツの組立て Assembling the Parts for Combination

108 プロポーション重視パーツ(右:青獅子)の組立て Assembling the Interchangeable Toe Parts (Right: Blue Lion)
 B2 Q3 B1

109 プロポーション重視パーツ(左:黄獅子)の組立て Assembling the Interchangeable Toe Parts (Left: Yellow Lion)
 E6 J13

110 プロポーション重視パーツ(左:黄獅子)の組立て Assembling the Interchangeable Toe Parts (Left: Yellow Lion)
 B4 I7 I4

112 ダブルソードの組立て Assembling the Solar Combat Spears
 O5 O4

113 十王剣の組立て Assembling the Blazing Sword
 H12 H13 H11 Q4

114 スペーススクターの組立て Assembling the Spinning Laser Blade
 H14 Q6 Q10

115 スペーススクターの組立て Assembling the Spinning Laser Blade
 O3

116 スペーススクターの組立て Assembling the Spinning Laser Blade
 O13 I1 P2 O9

113 十王剣の組立て Assembling the Blazing Sword
 H12 H13 H11 Q4

114 スペーススクターの組立て Assembling the Spinning Laser Blade
 H14 Q6 Q10

115 スペーススクターの組立て Assembling the Spinning Laser Blade
 O3

116 スペーススクターの組立て Assembling the Spinning Laser Blade
 O13 I1 P2 O9

113 十王剣の組立て Assembling the Blazing Sword
 H12 H13 H11 Q4

114 スペーススクターの組立て Assembling the Spinning Laser Blade
 H14 Q6 Q10

115 スペーススクターの組立て Assembling the Spinning Laser Blade
 O3

116 スペーススクターの組立て Assembling the Spinning Laser Blade
 O13 I1 P2 O9

113 十王剣の組立て Assembling the Blazing Sword
 H12 H13 H11 Q4

114 スペーススクターの組立て Assembling the Spinning Laser Blade
 H14 Q6 Q10

115 スペーススクターの組立て Assembling the Spinning Laser Blade
 O3

116 スペーススクターの組立て Assembling the Spinning Laser Blade
 O13 I1 P2 O9

シールガイド

指示を参考にシールを貼ってください。※()内の数字は、反対側の数字です。○数字はシールの番号です。

上半身

Upper Body



背部

Back



右脚

Right Leg



左脚

Left Leg

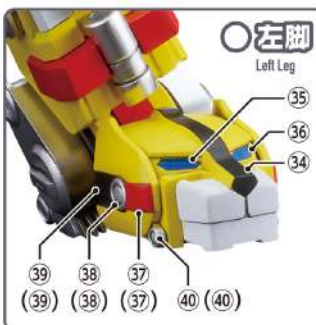

黒獅子

Black Lion



赤獅子

Red Lion

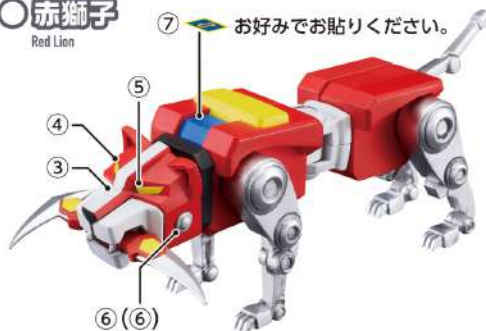

緑獅子

Green Lion

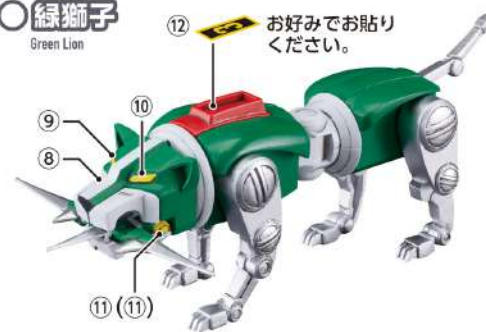

青獅子

Blue Lion

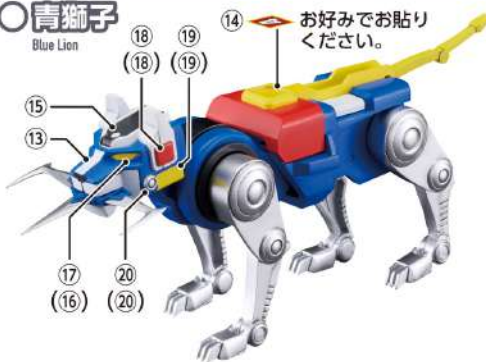

黄獅子

Yellow Lion



パーツリスト

※黄色枠内は塗装済みパーツです

Aパーツ×1 (ABS製)

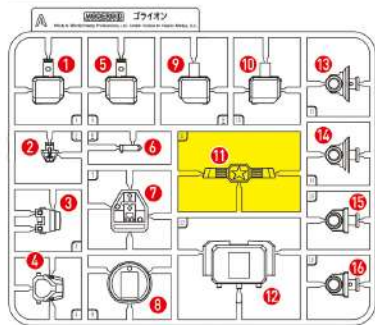

Bパーツ×1 (ABS製)

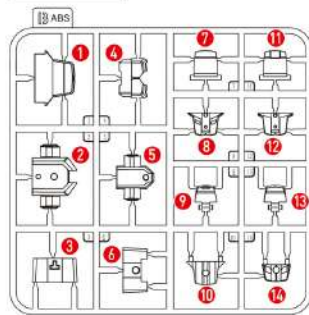

Cパーツ×2 (ABS製)

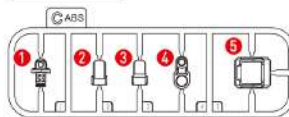

Dパーツ×1 (ABS製)

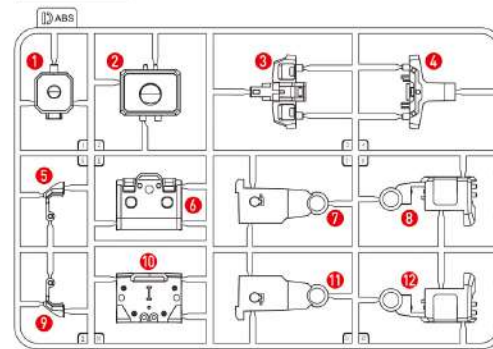

Eパーツ×1 (ABS製)

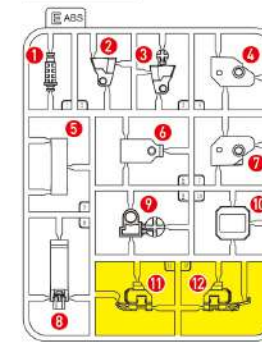

Fパーツ×2 (ABS製)

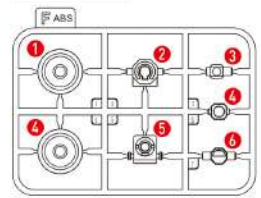

Gパーツ×1 (ABS製)

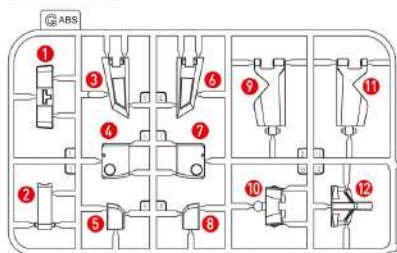

Hパーツ×1 (ABS製)

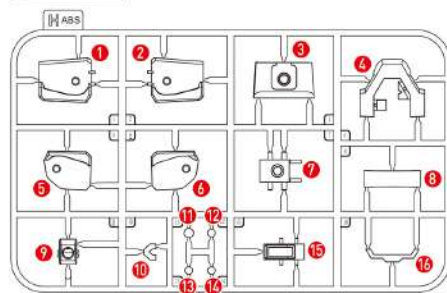

Iパーツ×1 (ABS製)

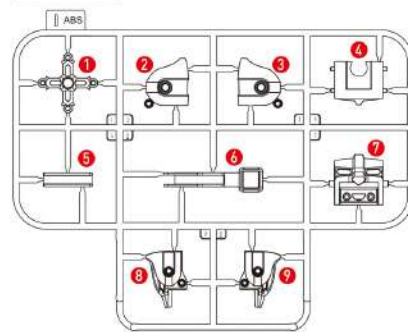

Jパーツ×1 (ABS製)

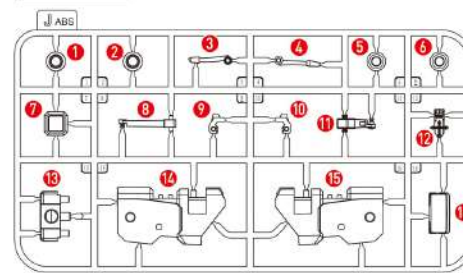

Kパーツ×1 (ABS製)

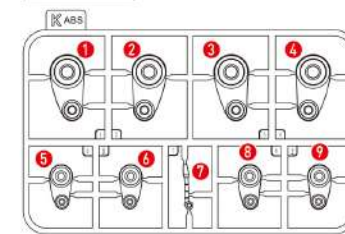

Lパーツ×1 (ABS製)

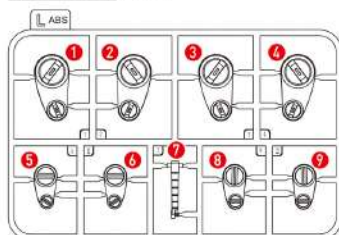

Mパーツ×2 (ABS製)

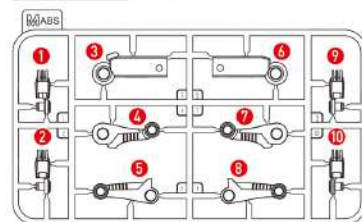

Nパーツ×2 (ABS製)

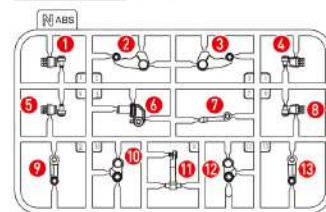

Oパーツ×1 (ABS製)

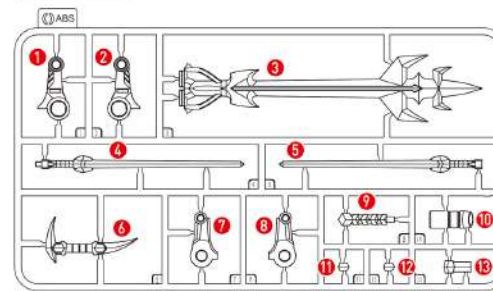

Pパーツ×1 (ABS製)

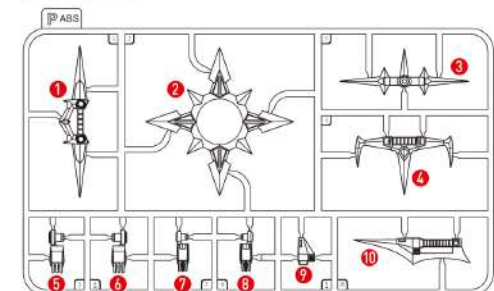

Qパーツ×1 (ABS製)

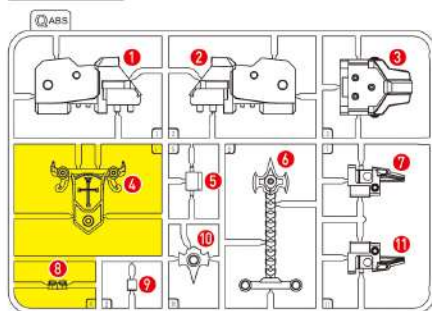

Rパーツ×1 (ABS製)

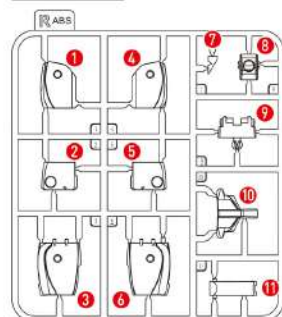

Sパーツ(青)×1 (ABS製)

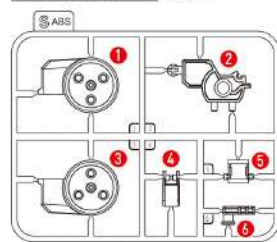

シール×1

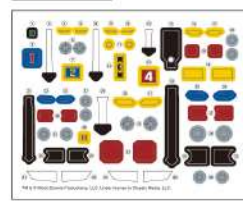

Sパーツ(黄)×1 (ABS製)

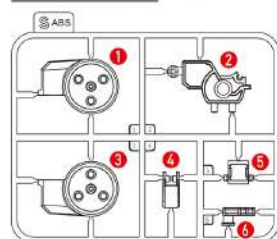

この製品に関するお問い合わせ



グッドスマイルカンパニーカスタマーサポート
<https://support.goodsmile.com/>

※左記QRコードからもアクセスいただけます。
 ※商品不良に関するお問い合わせはwebサイトのお問い合わせフォームをご利用ください。

パーツ販売について



■紛失や破損時のアフターサポートとして、パーツ販売(ランナー単位)を承っております。■パーツ販売は在庫がなくなり次第終了いたします。■ご注文前に必ずカスタマーサポートページより在庫確認を行ってください。■お問い合わせまたは左記QRコード「在庫確認ページ」より在庫確認が可能です。■ご注文方法は、郵送・WEB申し込みの2種類をご用意しております。左記QRコードをご確認の上、ご希望の方法にてお申込みください。■お客様よりご提供いただきました個人情報はパーツ請求品の発送対応以外には使用いたしません。



赤獅子・緑獅子の変形

Transforming into the Red Lion/Green Lion

●図は赤獅子で説明しています。緑獅子も同様の手順で変形させます。Instructions are illustrated using the Red Lion. The process is the same for the Green Lion.

01 腰のカバーを開き、尻尾を折り畳んで収納し、カバーを閉じます。

赤獅子 緑獅子
Red Lion Green Lion
52 71

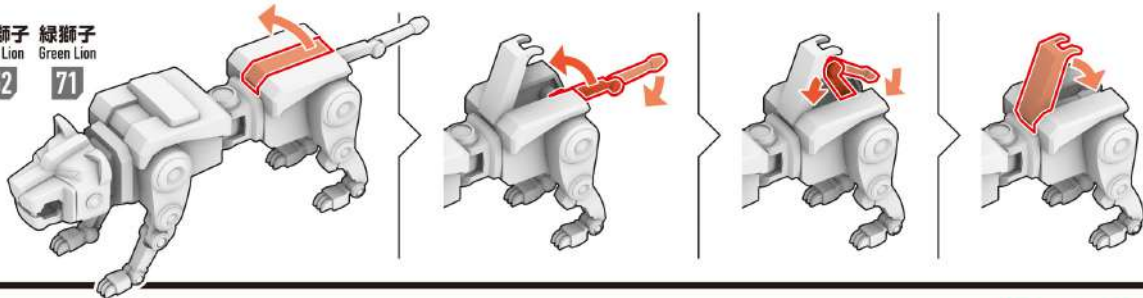

02 首を後ろへスライドさせ、前後の脚を図のように折り畳みます。

横から見た図

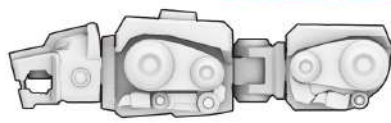
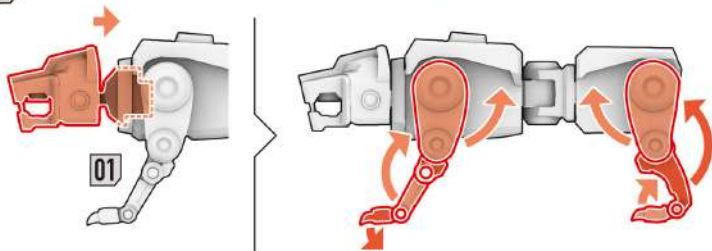

向きを変えます。
Flip to the other side.

赤獅子
Red Lion
右腕
Right Arm



緑獅子
Green Lion
左腕
Left Arm



03 腰部下側のジョイントを回転させて露出させ
変形完了です。

下から見た図

02

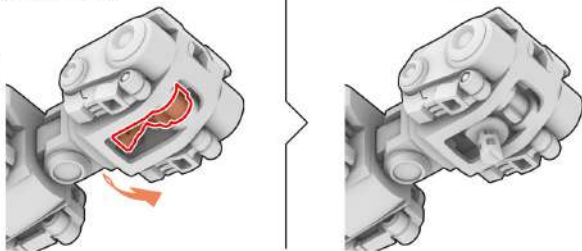

青獅子・黄獅子の変形

Transforming into the Blue Lion/Yellow Lion

●図は青獅子で説明しています。黄獅子も同様の手順で変形させます。Instructions are illustrated using the Blue Lion. The process is the same for the Yellow Lion.

04 尻尾を図のように折り畳みます。

青獅子 黄獅子
Blue Lion Yellow Lion
88 105

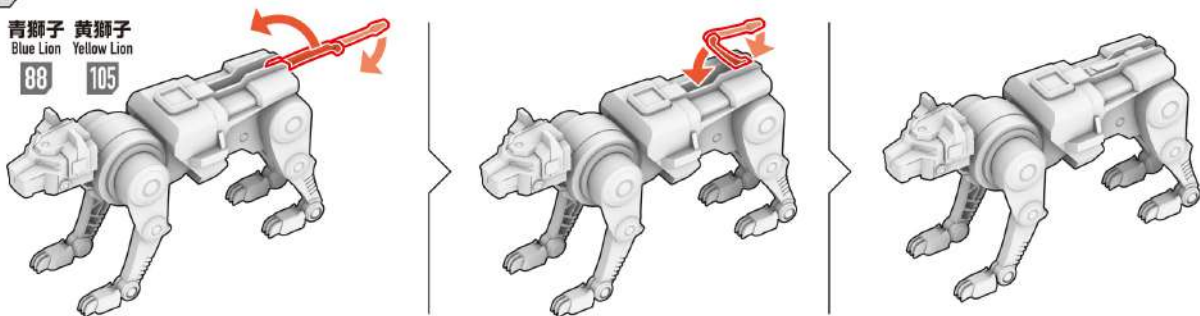

05 前後の脚を図のように折り畳みます。

横から見た図

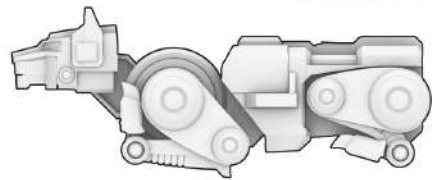
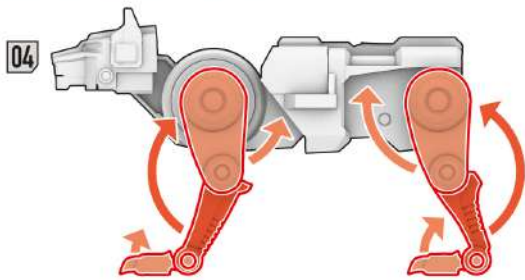

06 首を図のように後ろへ回転させ、胸のカバーを下へ開いて変形完了です。

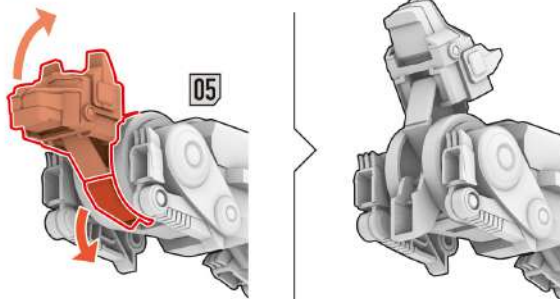

青獅子 右脚
Blue Lion Right Leg

向きを変えます。
Flip to the other side.

黄獅子 左脚
Yellow Lion Left Leg

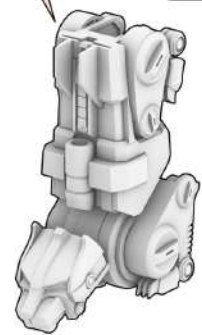
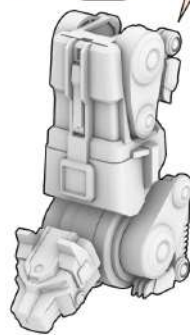

黒獅子の変形

Transforming into the Black Lion

07 尻尾を図のように折り畳みます。

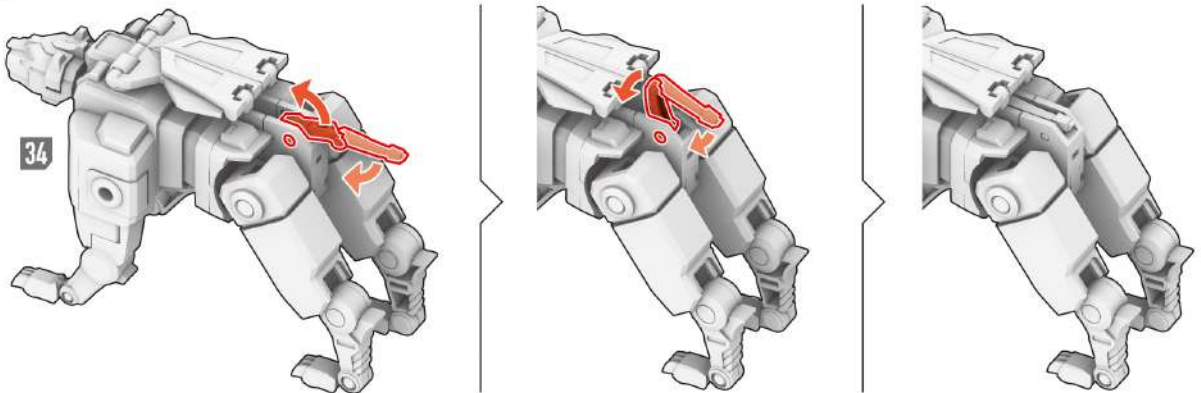

08 前脚を上へ180度回転させ、後ろ脚を図のように後ろへ真っ直ぐ伸ばします。

横から見た図

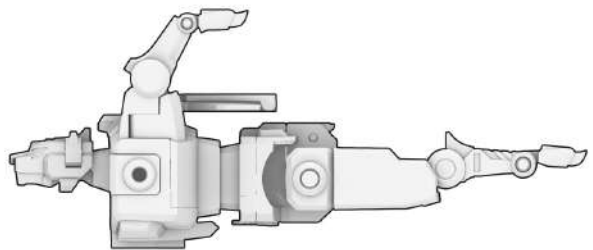
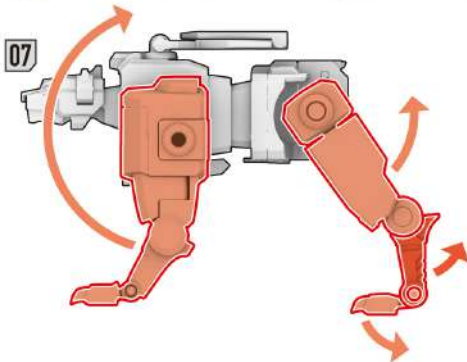

09 前脚太もものカバーを開いて、図のようにすねと足首を収納し、カバーを閉じます。

後ろから見た図

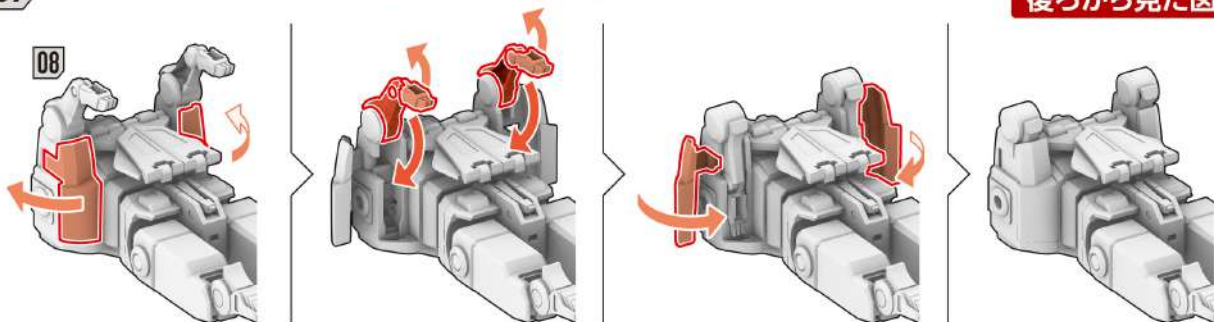

10 翼の先端を後ろへ180度回転させてから、翼全体を前へ180度回転させ、左右に開きます。

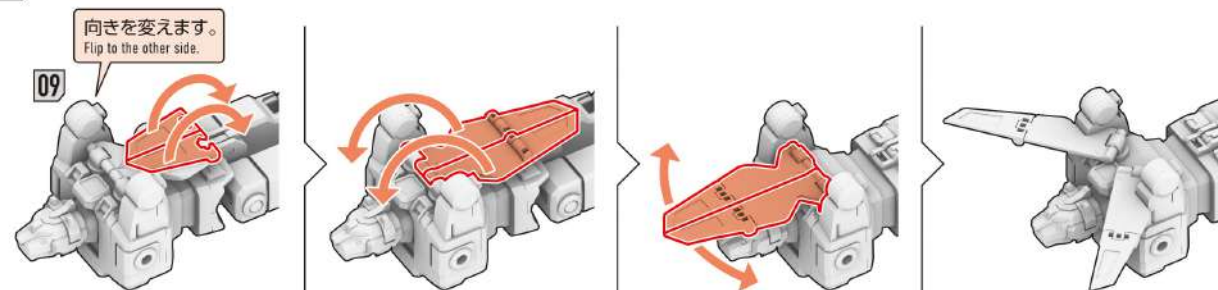

11 頭部を前へ90度回転させ、顎と左右の耳を図のように開きます。

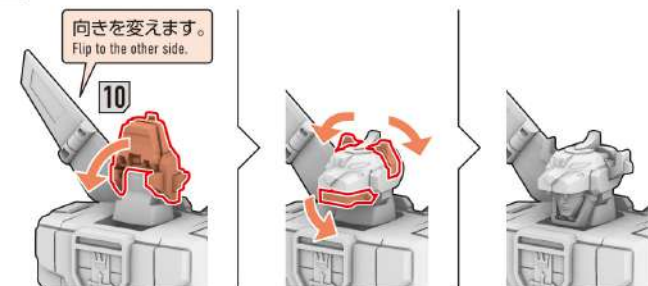

12 右腕(赤獅子)と左腕(緑獅子)を取り付けます。

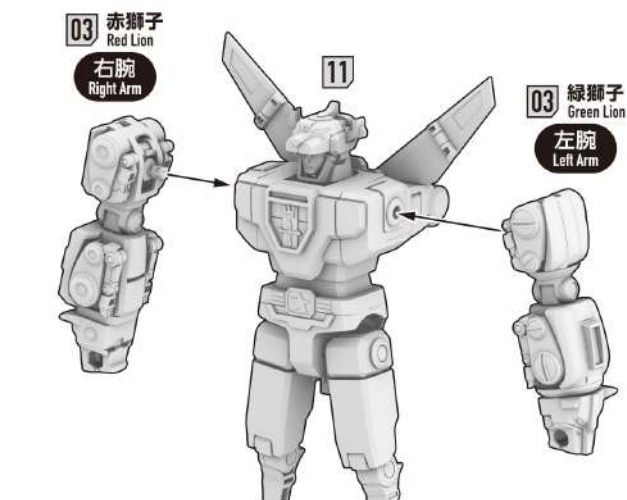

13 右脚(青獅子)と左脚(黄獅子)を取り付けて合体完了です。

後ろから見た図

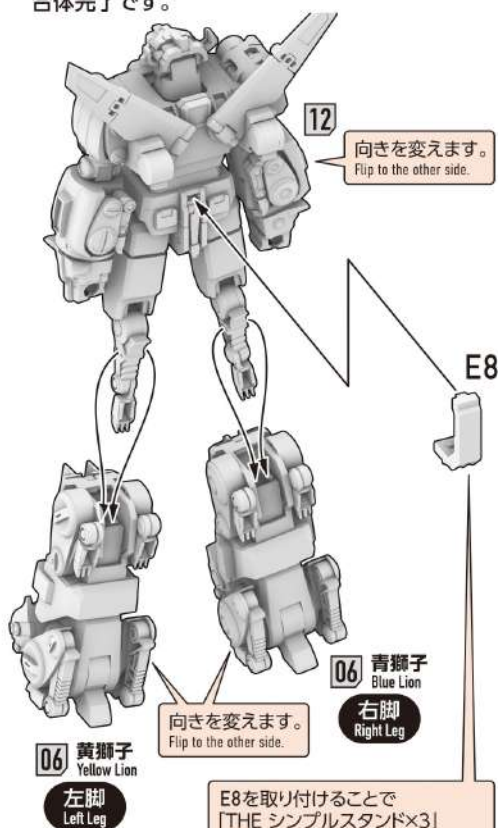

E8を取り付けることで「THE シンプルスタンド×3」(別売り)を取り付けてディスプレイすることができます。
E8 can be attached to The Simple Stand x3 (sold separately) for displaying.

プロポーション重視パーツへの交換

Changing the toe parts

14 お好みでつま先を形状重視パーツに交換することができます。

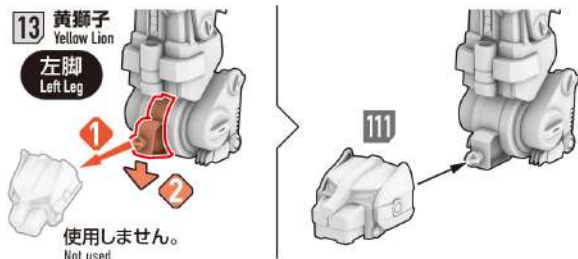
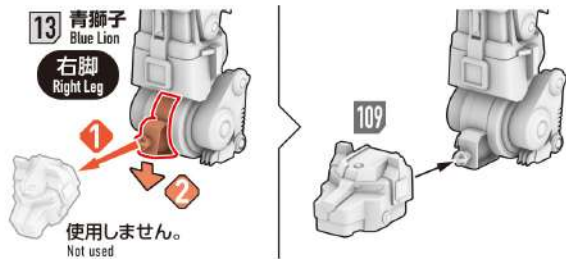

武器の持たせ方

Attaching the Weapon

15 **ダブルソードの持たせ方**

Attaching the Solar Combat Spears

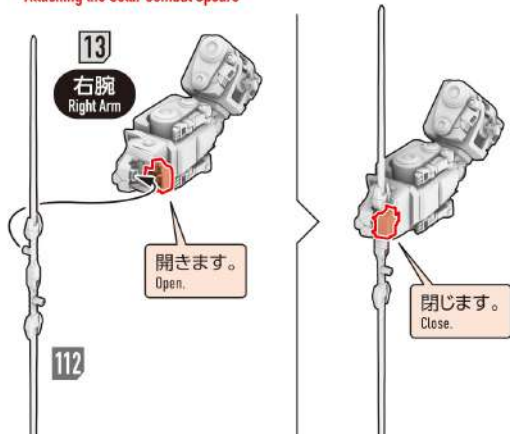

※図は説明のため右腕以外を省略しています。
左手に持たせる場合も同様の手順で行います。
For explanation purposes parts other than the right arm have been omitted.
The process is the same for both left and right hand parts.

16 **十王剣の持たせ方**

Attaching the Blazing Sword

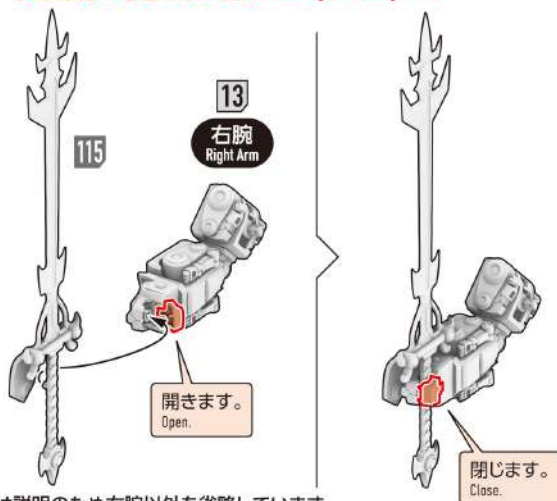

※図は説明のため右腕以外を省略しています。
左手に持たせる場合も同様の手順で行います。
For explanation purposes parts other than the right arm have been omitted. The process is the same for both left and right hand parts.

17 **スペースキャッターの持たせ方**

Attaching the Spinning Laser Blade

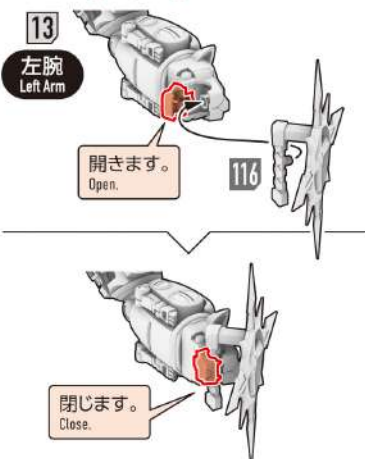

※図は説明のため左腕以外を省略しています。
右手に持たせる場合も同様の手順で行います。
For explanation purposes parts other than the left arm have been omitted.
The process is the same for both left and right hand parts.

18 **ダブルソード
(分離状態)
の持たせ方**

Attaching the Solar Combat Spears
(disjunctive state)

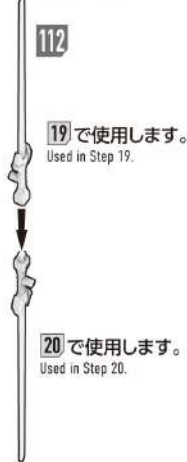

19



※図は説明のため右腕以外を省略しています。
For explanation purposes parts other than the right arm have been omitted.

20

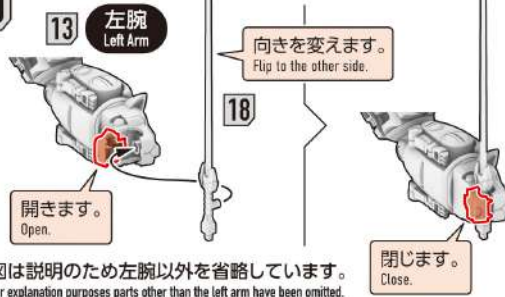

※図は説明のため左腕以外を省略しています。
For explanation purposes parts other than the left arm have been omitted.