



鉄のバレル

LINE BARREL OVERDRIVE

ラインバレル オーバードライブ

MODEROID
GOOD SMILE COMPANY MODEL KIT SERIES

X GOOD SMILE COMPANY

©Eiichi Shimizu Tomohiro Shimoguchi / HERO'S ※組立て説明書のイラスト・画像と商品は多少異なります。ご了承ください。

[MODEROID ラインバレル オーバードライブ]組立て説明書

● STICKERS GUIDE

シールガイド

指示を参考にシールを貼ってください。※()内の数字は、反対側の数字です。●数字はシールの番号です。通常形態

テールスタビライザーのシール⑧~⑪は、下記の記事に記載しています。
⑧・⑨・⑩・⑪

デカールガイド

指示を参考にシールを貼ってください。※()内の数字は、反対側の数字です。●数字はシールの番号です。

オーバードライブ形態

※余ったデカールはディテールアップ用としてお好みでご使用ください。

デカールの貼り方

はさみ、カッターなどでシートから必要箇所をカットします。

カットしたデカールを水にひたして、しばらく待ちます。

デカールが台紙から動かせるようになったらピンセットなどを使って、貼りたい部分に移します。

位置を決めたらティッシュや綿棒などを使って水分を押し出すようにデカールを圧着させます。

● CAUTION

必ずお読みください ●商品の対象年齢は15才以上です。鋭い部品があるため、安全上15才未満には適しておりません。●窒息などの危険がありますので、小さな部品を口の中に入れてはいけません。●窒息などの危険があります。ご家庭に小さなお子様がいらっしゃる場合、必ずお子様の手の届かないところに保管し、絶対にお子様には与えないようにしてください。●窒息などを恐れる恐れがありますのでパーツ梱包用のビニール袋を覆ったり、頭から被ったりしないでください。●塗装を行う際は、必ず換気を良くしてください。

組立て時の注意

●組立ての前にこの説明書をよく読んでください。●部品は番号を確かめてから、ニッパーなどで切り取ってください。切り取った時に付いたクズなどは捨ててください。●部品加工に使用する刃物などの工具、また塗料や接着剤などについては、それぞれの取扱説明書を良く読んで、正しくお使いください。●部品には製法上やむをえず尖ったものがありますので、目や皮膚を刺さないよう注意して組立ててください。●塗装を行う際にはより安全な「水性塗料」の使用をおすすめします。

組立てや取り扱いについての最新情報はこちら

パーツをさがす

組立て説明書のパーツ番号と同じ番号をランナーから探します。

パーツのカット

各パーツはゲートでランナーとつながっています。ニッパーなどを使って、パーツから少しはなれた位置でゲートをカットします。

このマークのついた箇所には不要部分がありますのでカットしてから組み立ててください。

アンダーゲートの切り方

アンダーゲートと表記されているパーツには裏側にゲートがあります。ゲートの印が付いている部分は忘れずにきれいに切り取ってください。

パーツの組立て

組立て図に数字が書いてある場合は、数字の順番に部品を組立ててください。

このマークのついた箇所の組立てには、接着剤の使用をおすすめします。接着剤は別途ご用意ください。

● ASSEMBLY INSTRUCTIONS

頭部の組立て

01 顔パーツ

02 顔パーツ

03 顔パーツ

04 顔パーツ

05 顔パーツ

胸部の組立て

06 胸部パーツ

07 胸部パーツ

08 胸部パーツ

09 胸部パーツ

10 胸部パーツ

11 胸部パーツ

12 胸部パーツ

13 胸部パーツ

14 胸部パーツ

15 胸部パーツ

● ASSEMBLY INSTRUCTIONS

胸部の組立て

06 胸部パーツ

07 胸部パーツ

08 胸部パーツ

09 胸部パーツ

10 胸部パーツ

11 胸部パーツ

12 胸部パーツ

13 胸部パーツ

14 胸部パーツ

15 胸部パーツ

腰部の組立て

16 腰部パーツ

17 腰部パーツ

18 腰部パーツ

19 腰部パーツ

● ASSEMBLY INSTRUCTIONS

腕部の組立て

20 腕部パーツ

21 腕部パーツ

22 腕部パーツ

23 腕部パーツ

24 腕部パーツ

25 腕部パーツ

26 腕部パーツ

27 腕部パーツ

28 腕部パーツ

29 腕部パーツ

30 腕部パーツ

31 腕部パーツ

右腕の組立て

26 右腕パーツ

27 右腕パーツ

28 右腕パーツ

29 右腕パーツ

30 右腕パーツ

左腕の組立て

29 左腕パーツ

30 左腕パーツ

31 左腕パーツ

図中の記号説明 組立てに注意 x2 数字の個数を組立てる パーツの接着を推奨 1 2 3 数字の順番に組立てる

図中の記号説明 組立てに注意 x2 数字の個数を組立てる パーツの接着を推奨 1 2 3 数字の順番に組立てる

図中の記号説明 組立てに注意 x2 数字の個数を組立てる パーツの接着を推奨 1 2 3 数字の順番に組立てる

● ASSEMBLY INSTRUCTIONS

脚部の組立て

32 2セット組立します。×2

33 2セット組立します。×2

34 2セット組立します。×2

35 アンダーゲート UNDER GATE 2セット組立します。×2

36 2セット組立します。×2

37 2セット組立します。×2

38 2セット組立します。×2

右脚の組立て

39

左脚の組立て

40

肩部の組立て

41 2セット組立します。×2

42 2セット組立します。×2

図中の記号説明 組立てに注意 ×2 数字の個数を組立てる パーツの接着を推奨 1 2 3 数字の順番に組立てる

● ASSEMBLY INSTRUCTIONS

テールスタビライザーの組立て

43 2セット組立します。×2

44 2セット組立します。×2

45 2セット組立します。×2

46 2セット組立します。×2

手首の組立て

47 2セット組立します。×2

48 2セット組立します。×2

49 開き手 握り手 武器持ち手① 武器持ち手②

50 エグゼキューターの組立て

51 アンダーゲート UNDER GATE

52 アンダーゲート UNDER GATE

53 アンダーゲート UNDER GATE

54

図中の記号説明 組立てに注意 ×2 数字の個数を組立てる パーツの接着を推奨 1 2 3 数字の順番に組立てる

● ASSEMBLY INSTRUCTIONS

完成

55

56

57

リード線

ディスプレイスタンドの取り付け

THE シンプルスタンド×3 (別売りの支柱を取り付けてディスプレイすることができます。THE シンプルスタンドについてはコチラ)

図中の記号説明 組立てに注意 ×2 数字の個数を組立てる パーツの接着を推奨 1 2 3 数字の順番に組立てる

● ASSEMBLY INSTRUCTIONS

太刀の組立て

58 2セット組立します。×2

59 2セット組立します。×2

60

オーバードライブ状態の準備

61 2セット組立します。×2

62 2セット組立します。×2

63 2セット組立します。×2

64 2セット組立します。×2

65 2セット組立します。×2

66 2セット組立します。×2

67 アンダーゲート UNDER GATE

図中の記号説明 組立てに注意 ×2 数字の個数を組立てる パーツの接着を推奨 1 2 3 数字の順番に組立てる

● ASSEMBLY INSTRUCTIONS

68

69

70

71

72

73

74

75

76

77

図中の記号説明 組立てに注意 ×2 数字の個数を組立てる パーツの接着を推奨 1 2 3 数字の順番に組立てる

LINEBARREL OVER DRIVE

MODEROID ラインバレル オーバードライブ 組立て説明書【別紙】

パーツリスト

※赤色枠内は塗装済みパーツです。

Aパーツ×1 (PS製)

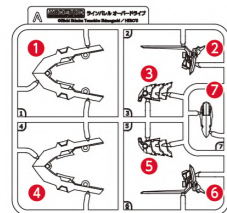

Bパーツ×2 (ABS製)

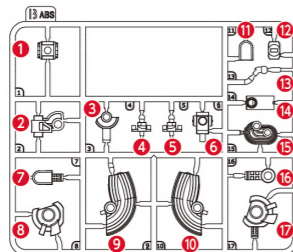

Cパーツ×1 (PS製)

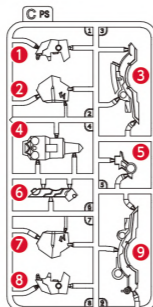

Dパーツ×1 (PS製)

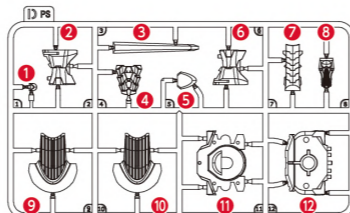

Eパーツ×1 (PS製)



Fパーツ×2 (PS製)

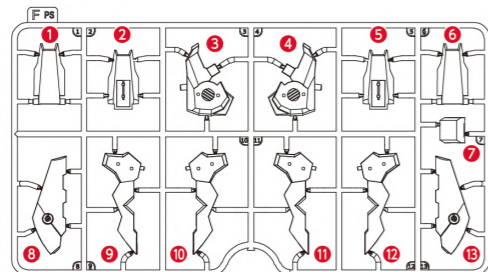

Gパーツ×2 (PS製)

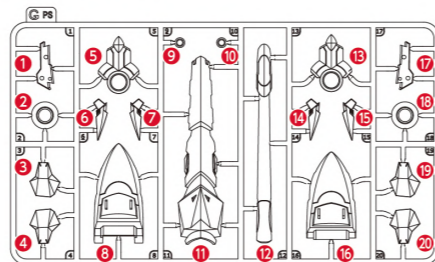

Hパーツ×2 (PS製)

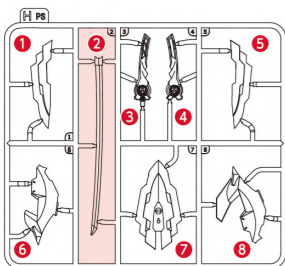

Iパーツ×1 (PS製)

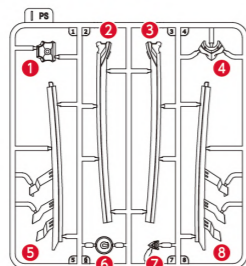

Jパーツ×1 (PS製)

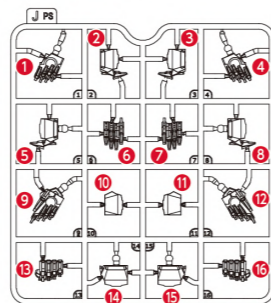

Kパーツ×1 (PS製)

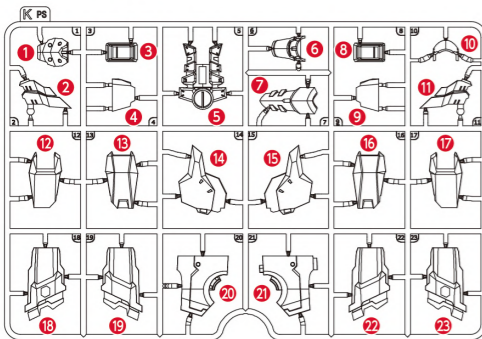

Lパーツ×1 (ABS製)

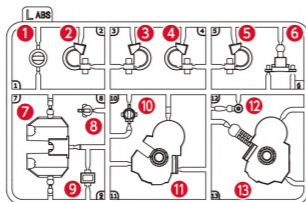

Mパーツ×2 (PS製)

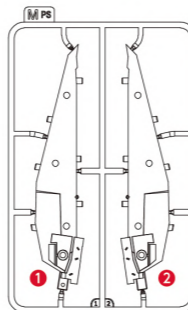

パーツリスト

※赤色枠内は塗装済みパーツです。

Nパーツ×1 (PS製)

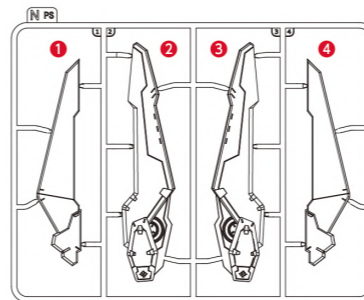

Oパーツ×1 (PS製)

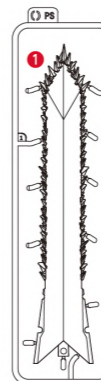

Pパーツ×2 (PS製)

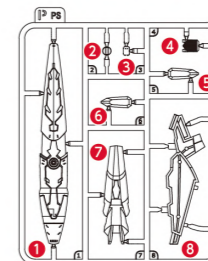

Qパーツ×1 (PS製)

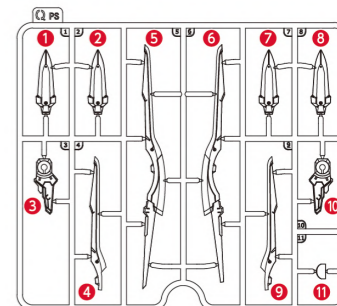

Rパーツ×1 (PS製)

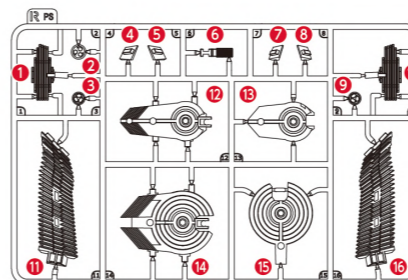

Sパーツ×2 (PS製)

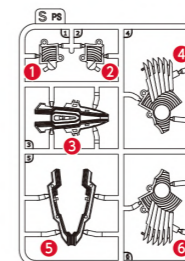

Tパーツ×1 (PS製)

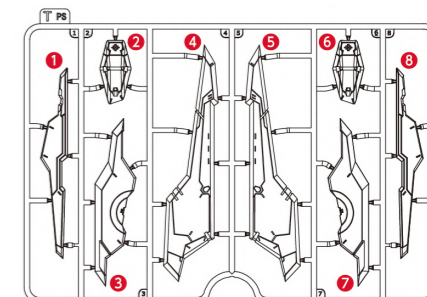

顔パーツ×1 (PS製)



シール×1

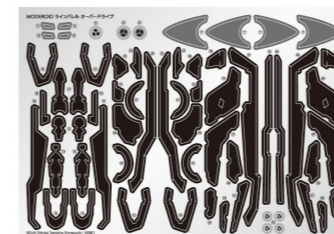

デカール×2



リード線×1



この製品に関するお問い合わせ



グッドスマイルカンパニーカスタマーサポート
<https://support.goodsmile.com/>

※左記QRコードからもアクセスいただけます。
※商品不良に関するお問い合わせはwebサイトのお問い合わせフォームをご利用ください。

パーツ販売について



■紛失や破損時のアフターサポートとして、パーツ販売(ランナー単位)を承っております。■パーツ販売は在庫がなくなり次第終了いたします。ご注文前に必ずカスタマーサポートページより在庫確認を行ってください。お問い合わせまたは左記QRコード[在庫確認ページ]より在庫確認が可能です。■ご注文方法は、郵送・WEB申し込みの2種類をご用意しております。左記QRコードをご確認の上、ご希望の方法にてお申込みください。■お客様より提供いただきました個人情報はパーツ請求品の発送対応以外には使用いたしません。

● ASSEMBLY INSTRUCTIONS

オーバードライブ状態への組み換え

78

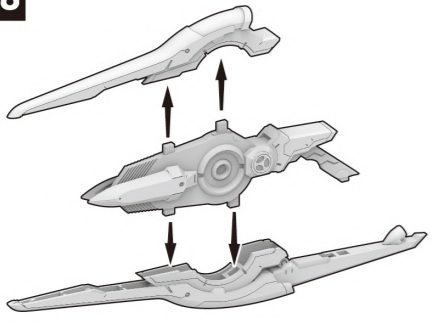

79

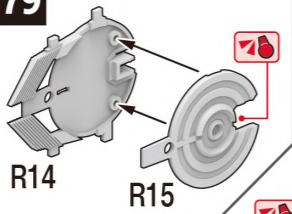

80

アンダーゲート
UNDER GATE

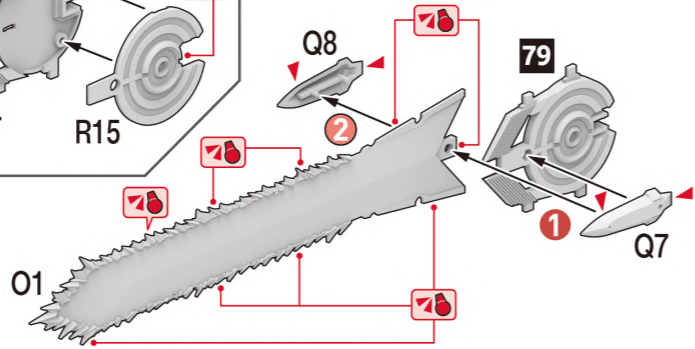

81

使用
しません。

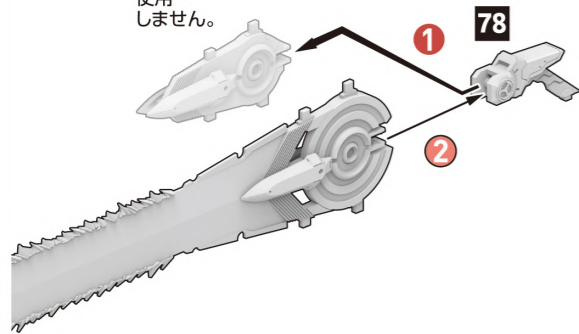

82

※図は右手で説明しています。左手に
持たせる場合も同様に行います。

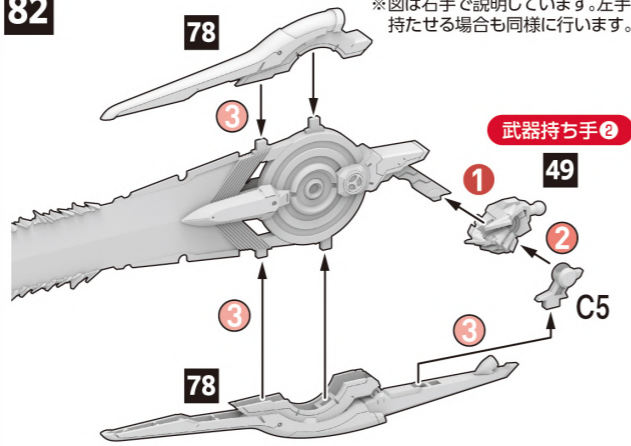

83

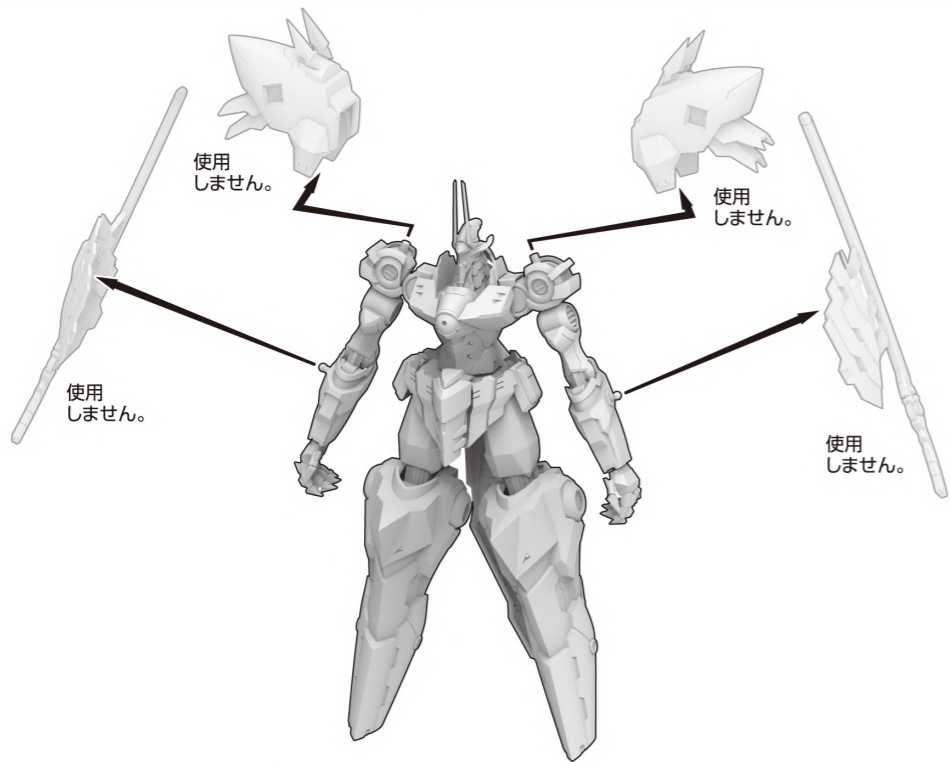

● ASSEMBLY INSTRUCTIONS

84

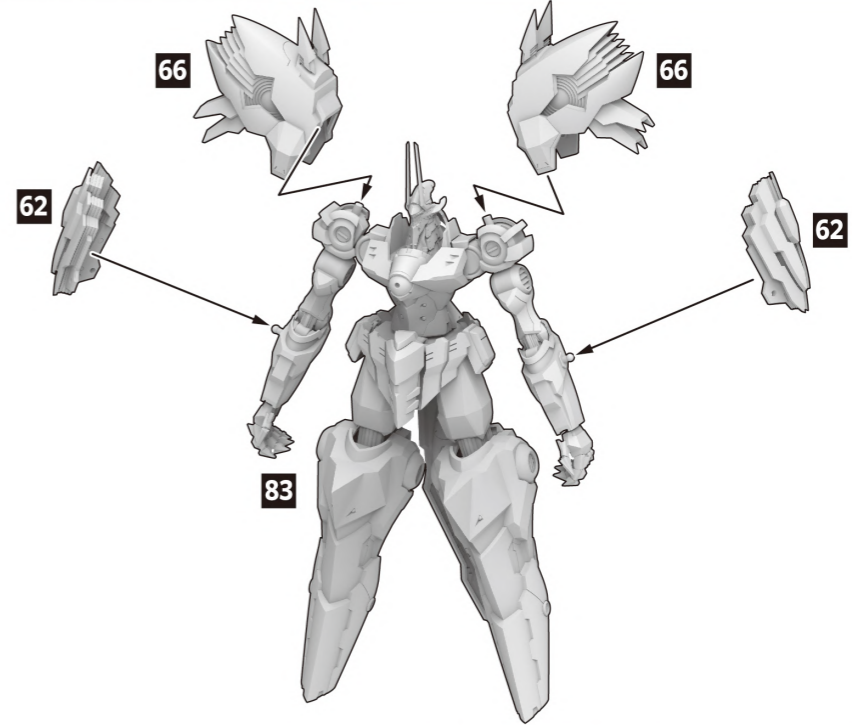

85

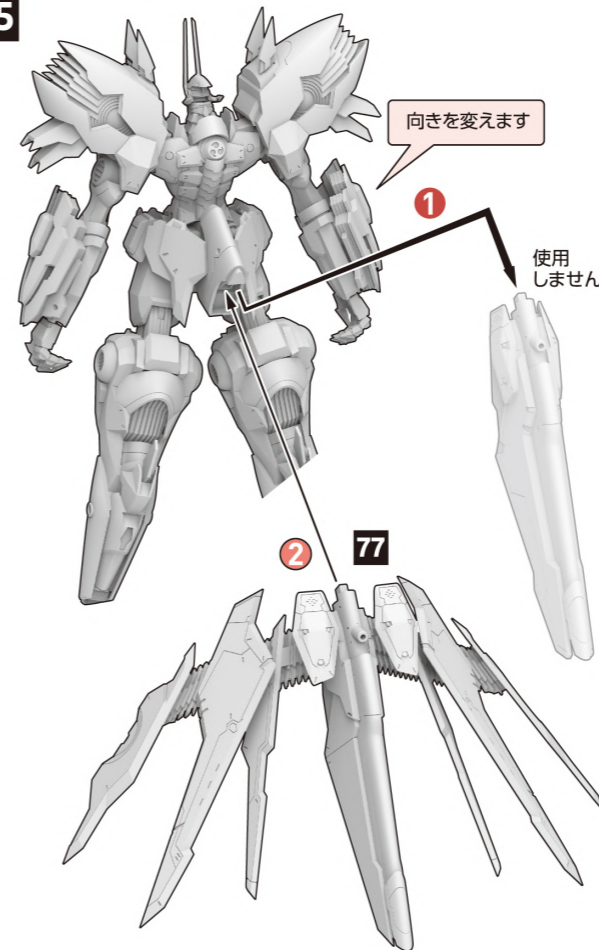

86

※図は説明のため右腕以外を省略しております。
左腕の場合も同様に行います。

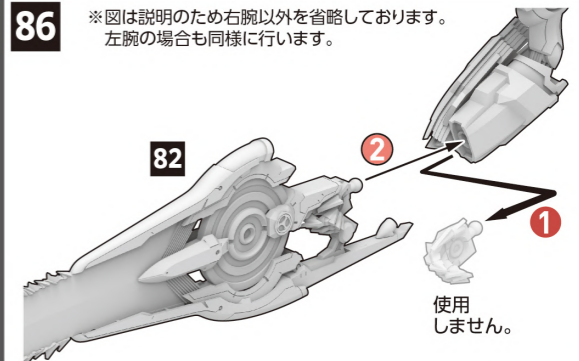

87

