



クロスアンジュ
天使の逆襲

VILLKISS
ヴィルクィス

GOOD SMILE COMPANY

©SUNRISE/PROJECT ANGE *組立て説明書のイラスト・画像と商品とは多少異なります。ご了承ください。 Illustration: Eske Yoshinob

[MODEROID ヴィルクィス] 組立て説明書



デカールガイド



デカールの貼り方

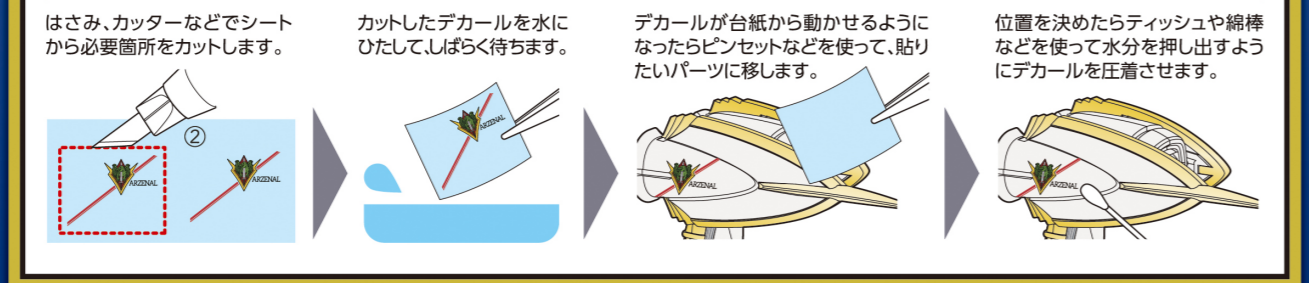

はさみ、カッターなどでシートから必要箇所をカットします。カットしたデカールを水にひたしてしばらく待ちます。デカールが台紙から動かせるようになったらピンセットなどを使って、貼りたいパーツに移します。位置を決めたらティッシュや綿棒などを使って水分を押し出すようにデカールを圧着させます。

CAUTION

必ずお読みください ●商品の対象年齢は15才以上です。鋭い部品があるため、安全上15才未満には適しておりません。●窒息などの危険がありますので、小さな部品を口の中に入れてはいけません。●パーツの誤飲などの危険があります。ご家庭に小さなお子様がいらっしゃる場合、必ずお子様の手の届かないところに保管し、絶対にお子様には与えないようにしてください。●窒息などを防ぐ恐れがありますのでパーツ梱包用のビニール袋を覆ったリ、頭から被ったりしないでください。●塗装を行う際は、必ず換気を良くしてください。

組立て時の注意

●組立ての前にこの説明書をよく読んでください。●部品は番号を確かめてから、ニッパーなどで切り取ってください。切り取った時に出たクズなどは捨ててください。●部品加工に使用する刃物などの工具、また塗料や接着剤などについては、それぞれの取扱説明書を良く読んで、正しくお使いください。●部品には製法上やむをえず尖ったものがありますので、目や皮膚を刺さないよう注意して組立てください。●塗装を行う際にはより安全な「水性塗料」の使用をおすすめします。

組立てや取り扱いに関する最新情報はこちら

QRコード

パーツをさがす 組立て説明書のパーツ番号と同じ番号をランナーから探します。

パーツのカット 各パーツはゲートでランナーとつながっています。ニッパーなどを使って、パーツから少しはなれた位置でゲートをカットします。

アンダーゲートの切り方 アンダーゲートと表記されているパーツには裏側にゲートがあります。この印が付いている部分は忘れてはいけません。このマークのついた箇所には不要部分がありますのでカットしてから組み立ててください。

パーツの組立て 図の矢印に従ってパーツを組み立てます。特に指定がない場合、接着剤は必要ありません。

組立て図に数字が書いてある場合は、数字の順番に部品を組み立ててください。

「数字の個数を組立てる」マークのついた箇所は、黒文字のパーツ同士、赤文字のパーツ同士を組み立ててください。

このマークのついた箇所の組立てには、接着剤の使用をおすすめします。(接着剤は別途ご用意ください)

ASSEMBLY INSTRUCTIONS

駆逐形態の組立て

01 頭部の組立て (アンダーゲート) A3, A4, A1, A2, B6, B1, A5, A6

02 (アンダーゲート) A2, B6, B1, A5, A6

03 (カット注意) D2, A5, A6, C7, C10, D7

04 胸部の組立て C7, C10, D7

図中の記号説明 ! 組立てに注意 x2 数字の個数を組立てる 1 2 数字の順番に組立てる

ASSEMBLY INSTRUCTIONS

05 D6, D3, E5, E4, 04 (向きを変えます。), 05 (向きを変えます。), S2

06 (アンダーゲート) S1, E3, S2

07 (アンダーゲート) L3, L1

08 (アンダーゲート) L4, B14, B15, 07

09 L2, 08, 06, 09 (1), J4

10 (アンダーゲート) B10, J2, 09 (2)

11 (アンダーゲート) E8, C4, E11, C3, 10

12 (アンダーゲート) N2, N7, 13 (アンダーゲート) N17, N11

14 (向きを変えます。), 12, E1, E10, L5, 13

15 14, 11

16 腰部の組立て E2, N8, E9

17 (向きを変えます。), 16, E7, E6

アサルトライフルをマウントする場合はこちらを取り付けてください。

図中の記号説明 ! 組立てに注意 x2 数字の個数を組立てる 1 2 数字の順番に組立てる

ASSEMBLY INSTRUCTIONS

18 03, 15, 17 (向きを変えます。)

19 腕部の組立て (x2) (アンダーゲート) M2/M5, M7/M10, M11/M12, C2/C6, C1/C5, F8

20 (2セット組立てます) (x2) C2/C6, C1/C5, F8

21 (2セット組立てます) (x2) C12/C13, C11/C16

22 (2セット組立てます) (x2) F2, F3

23 右腕の組立て 21 (2), F11, H12, 22 (1)

24 N14, N18, N15

25 C14, H9

26 H8, C8

27 25, 22, 24, 26 (向きを変えます。)

28 27, 23 (向きを変えます。)

29 左腕の組立て N6, N3, N5

30 C15, H15

31 C9, H1

32 31 (向きを変えます。), 22, 29, 30

33 32, 21 (向きを変えます。)

図中の記号説明 ! 組立てに注意 x2 数字の個数を組立てる 1 2 数字の順番に組立てる

34 脚部の組立て 2セット組立てます ×2
M3/M4, N9/N12, M8/M15

35 2セット組立てます ×2
M1/M6, 34
穴の形と向きを合わせて取り付けます。

36 2セット組立てます ×2
B9/B12, B8/B10

37 アンダーゲート UNDER GATE 2セット組立てます ×2
B3/B5, F10, B2/B4, D5/D8

38 アンダーゲート UNDER GATE 2セット組立てます ×2
D4/D9

39 足首の組立て 2セット組立てます ×2
M9/M14, F9, N1/N16, M13/M16

40 2セット組立てます ×2
F5, F13

41 2セット組立てます ×2
40, 39

42 F1, F4

43 スタビライザー(右)の組立て 2セット組立てます ×2
S7, S3

44 H11, H10

45 J1, 44

46 アンダーゲート UNDER GATE F6, H2, H3, 45

47 スタビライザー(左)の組立て S8, S4

48 H14, H13, 47

49 J3, 48

50 アンダーゲート UNDER GATE F6, H7, H6, 49

51 右脚の組立て H4, N4, 46, 38, F12, 42
向きを変えます。

52 左脚の組立て N13, H5, 50, 38, F12, 42
向きを変えます。

53 ウイング(右)の組立て アンダーゲート UNDER GATE
J5, S6, K9

54 Q1, K1, 53

55 54, K6, Q3
向きを変えます。

56 55, J6, K2

57 ウイング(左)の組立て アンダーゲート UNDER GATE
J8, S5, K8

58 Q4, 57, K4

59 K7, Q2, 58
向きを変えます。

60 J7, 59, K3

61 手首の組立て アンダーゲート UNDER GATE
握り手: O3, O14, O1, O16
武器持ち手①: O12, O5, O8, O4
武器持ち手②: O7, O11, O13, O10

62 アサルトライフルの組立て アンダーゲート UNDER GATE
U11, U2, U4, 62
向きを変えます。

63 U4, 62
向きを変えます。

64 新鱗刀の組立て U10, D1, 18
向きを合わせて取り付けます。
下から見た図: U10, D1
上から見た図: D1, U10

65 全身の組立て 18, 51, 52, 64
向きを変えます。

66 アサルトライフルの持たせ方 65, 63, 右腕
武器持ち手①: 63
向きを変えます。

THE シンプルスタンド (別売り)への取り付け
後ろ側: 「THE シンプルスタンド×3」(別売)の支柱に延長パーツを使用し、赤丸の穴に取り付けてディスプレイできます。
THE シンプルスタンドについてはコチラ

67 アサルトライフルの腰部へのマウント 後ろ側
向きを変えます。

68 新鱗刀の持たせ方 64, 65, 右腕, 武器持ち手②
向きを変えます。
形状を合わせて取り付けます。

69 新鱗刀のウイングへのマウント U8, 64, 65
向きを変えます。

※図は説明のため右腕以外を省略しています。左手に持たせる場合も同様です。

70 R1, R2, P1, P2

71 R4, R3, P3, P4

72 ウイング(右)の展開状態の再現 後ろ側
65, 65
使用しません。
※図は説明のためウイング(右)以外を省略しています。

73 72, 72
向きを変えます。

74 ウイング(左)の展開状態の再現 後ろ側
65, 65
使用しません。
※図は説明のためウイング(左)以外を省略しています。

75 74, 74, 74
向きを変えます。

76 B7, U7, I4, U1, B13
カット注意 CAUTION

77 16, 11, 76

78 13, I2, 77, N10

79 アンダーゲート UNDER GATE U9, U3, U6
カット注意 CAUTION
向きに注意!
前, 後, 横から見た図

80 79, I5, U5

81 凍結バレットの組立て T2, F11, F7
向きを変えます。

82 K5, T1, O2, O15
向きを変えます。

83 65, 81, 82, 61, O9
お好みで選択して取り付けてください。
向きを変えます。
お好みで選択して取り付けてください。
※図は説明のため左腕以外を省略しています。

最終決戦仕様をご購入のお客様は「MODEROID ウィルキス 最終決戦仕様 組立て説明書」へ進んでください。

最終決戦仕様の組立て

通常版の組立説明書 80 までを組立ててください。

81 左腕の組立て

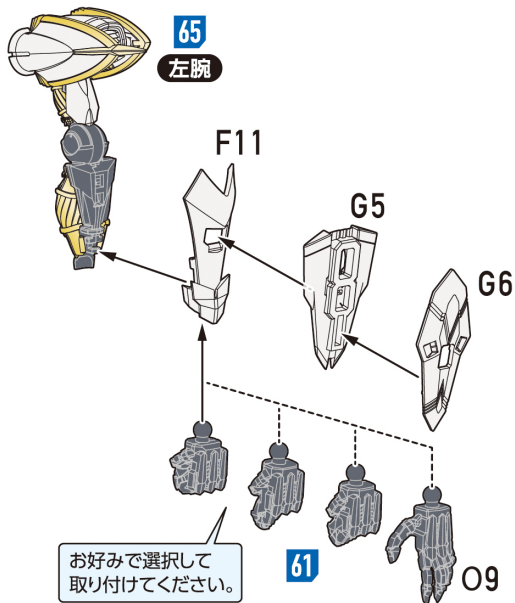

※図は説明のため左腕以外を省略しています。

82 ディスコード・フェイザー発射状態の再現

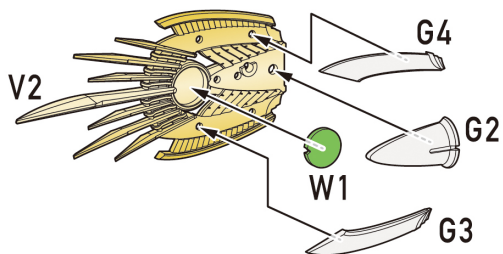

83

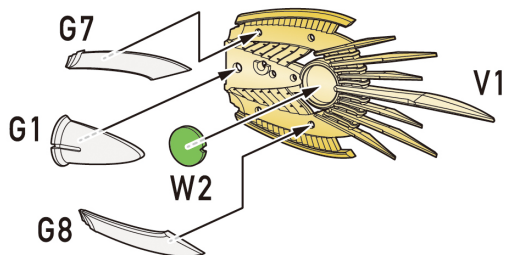

84

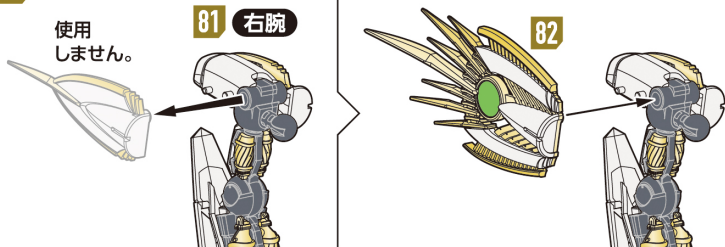

※図は説明のため右腕以外を省略しています。

86 ビームシールドの取り付け

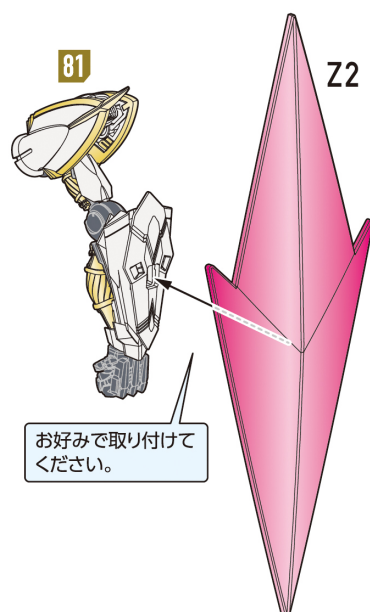

85

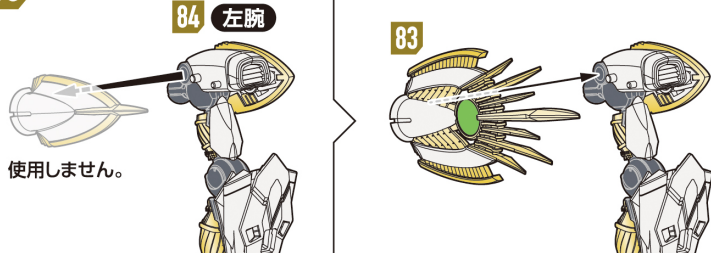

※図は説明のため左腕以外を省略しています。

図中の記号説明



組立てに注意



数字の個数を組立てる



数字の順番に組立てる

87 斬鱗刀のビームエフェクトの再現

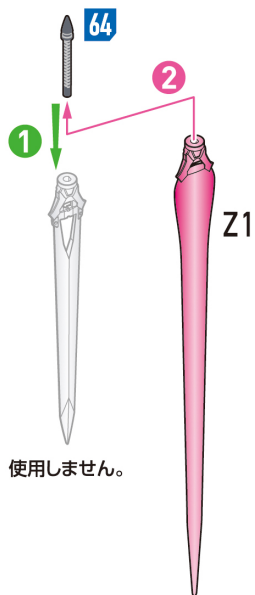

使用しません。

88 バスターランチャーの組立て

アンダーゲート
UNDER GATE

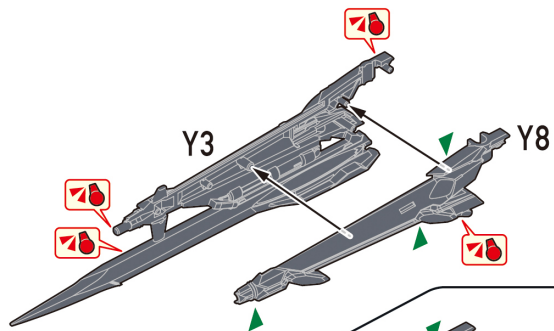

89 アンダーゲート
UNDER GATE

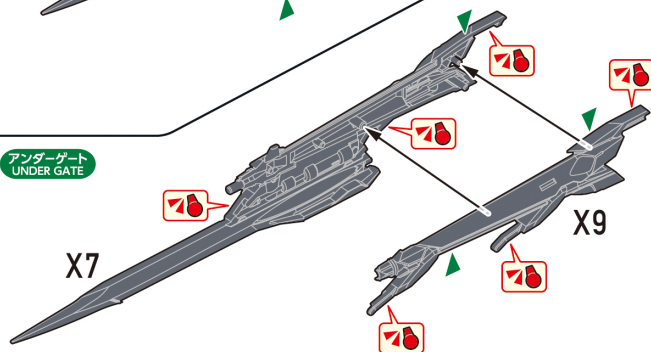

90 アンダーゲート
UNDER GATE

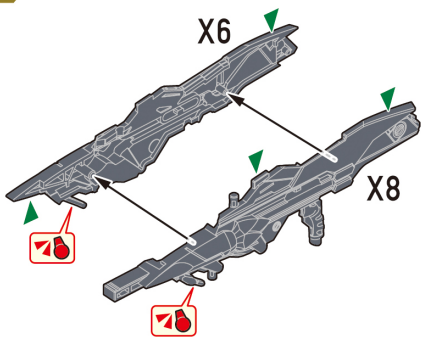

92

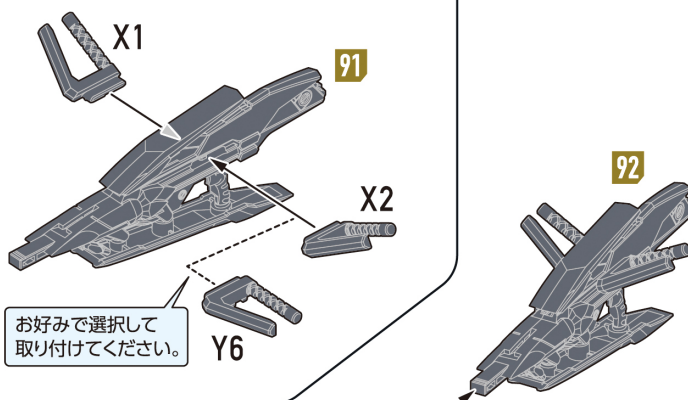

91 アンダーゲート
UNDER GATE

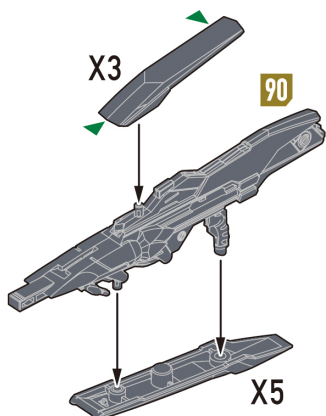

93

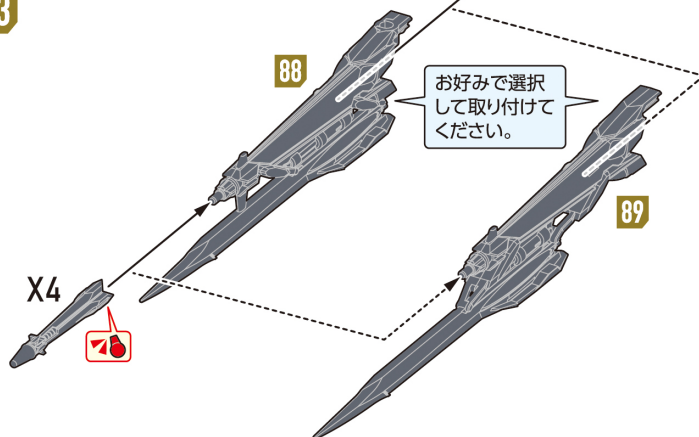

図中の記号説明

組立てに注意

数字の個数を組立てる

数字の順番に組立てる

94 バスターランチャーの背中へのマウント

後ろ側

向きを変えます。

81

背中から
E10パーツを
取り外します。

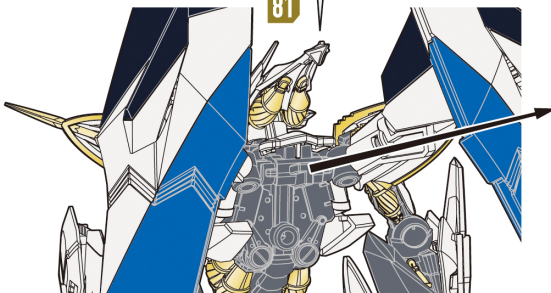

95

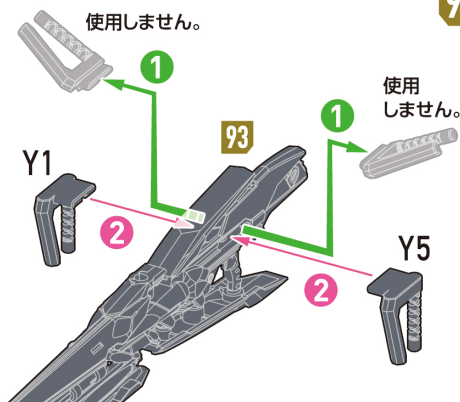

使用しません。

使用
しません。

96

94

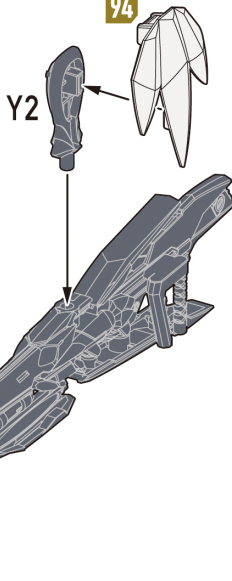

後ろ側

97

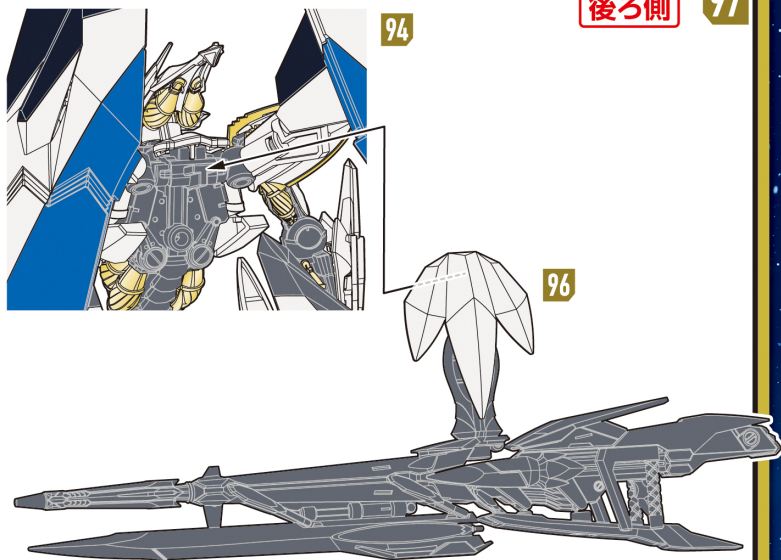

98 アサルトライフルのウイング(右)へのマウント

99 バスターランチャーの持たせ方

向きを変えます。

Y4

63

81

ウイング(右)

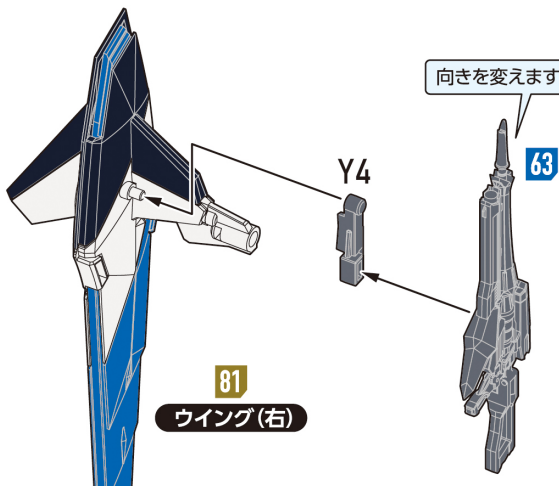

※図は説明のためウイング(右)以外を省略しています。

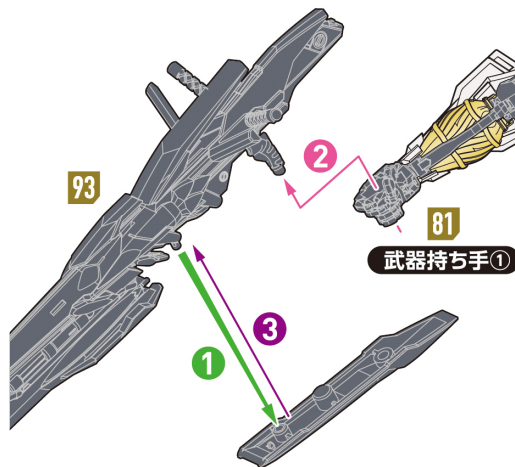

※図は説明のため右腕以外を省略しています。
左手に持たせる場合も同様です。

図中の記号説明



組立てに注意

x2

数字の個数を組立てる

1

2

3

数字の順番に組立てる

デカールガイド

指示を参考にデカールを貼ってください。
 ※()内の数字は、反対側の数字です。
 ○数字はデカールの番号です。

組立てや取り扱いについての
 最新情報はこちら



●正面

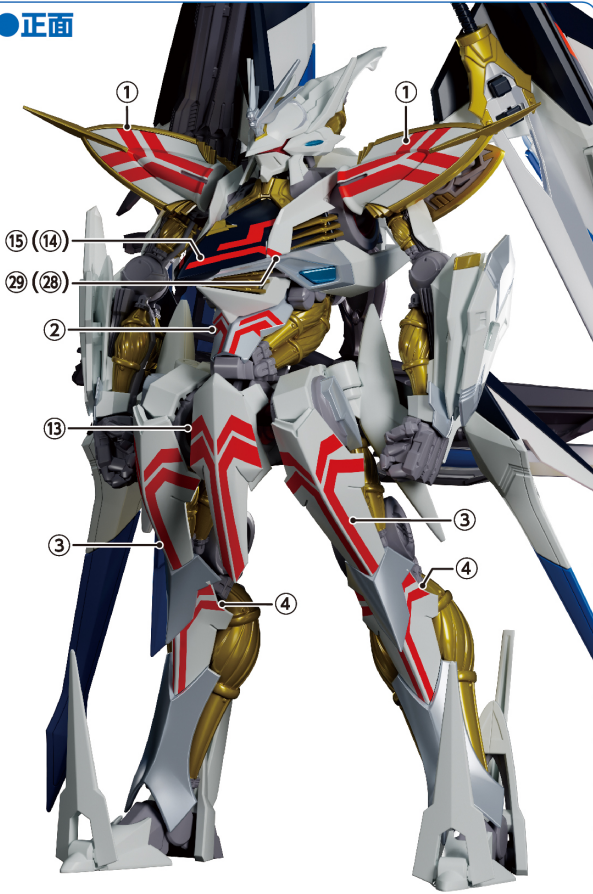

●背部

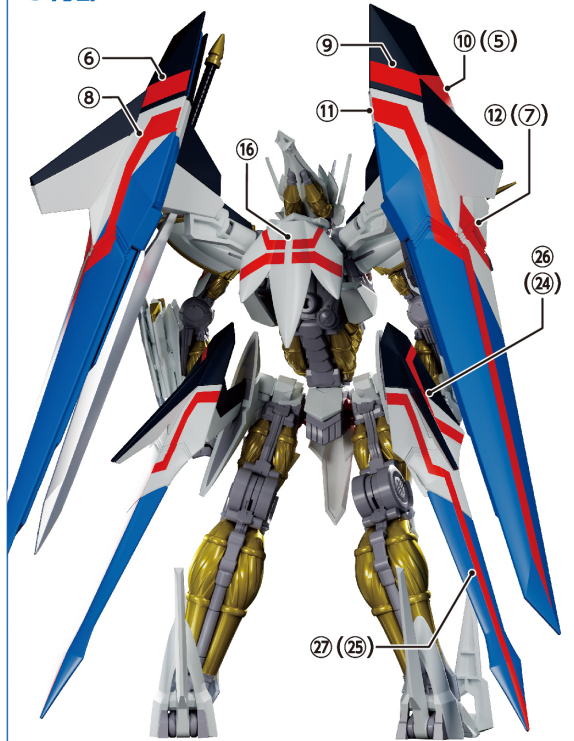

●ディスコード・フェイザー
 発射状態(右)

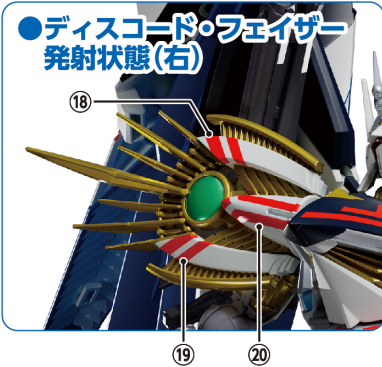

●ディスコード・フェイザー
 発射状態(左)

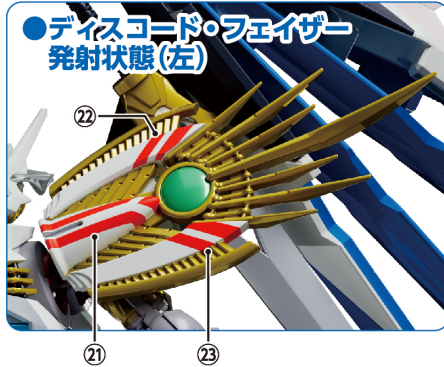

●飛翔形態用パーツ

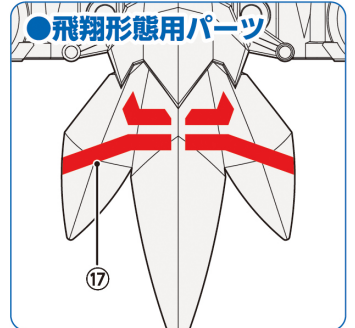

デカールの貼り方

はさみ、カッターなどでシート
 から必要箇所をカットします。

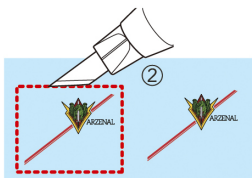

カットしたデカールを水に
 ひたして、しばらく待ちます。

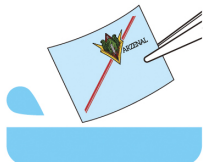

デカールが台紙から動かせるよう
 になったらピンセットなどを使って、貼り
 たいパーツに移します。

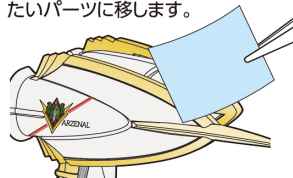

位置を決めたらティッシュや綿棒
 などを使って水分を押し出すよう
 にデカールを圧着させます。

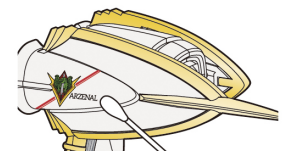

! 変形組立ての前に 「ヴィルキス[最終決戦仕様]」「飛翔形態用パーツ」をあらかじめ組み立てておきます。

飛翔形態への変形

01 図のように頭部、腕部、腰部および脚部、ウイングを取り外します。

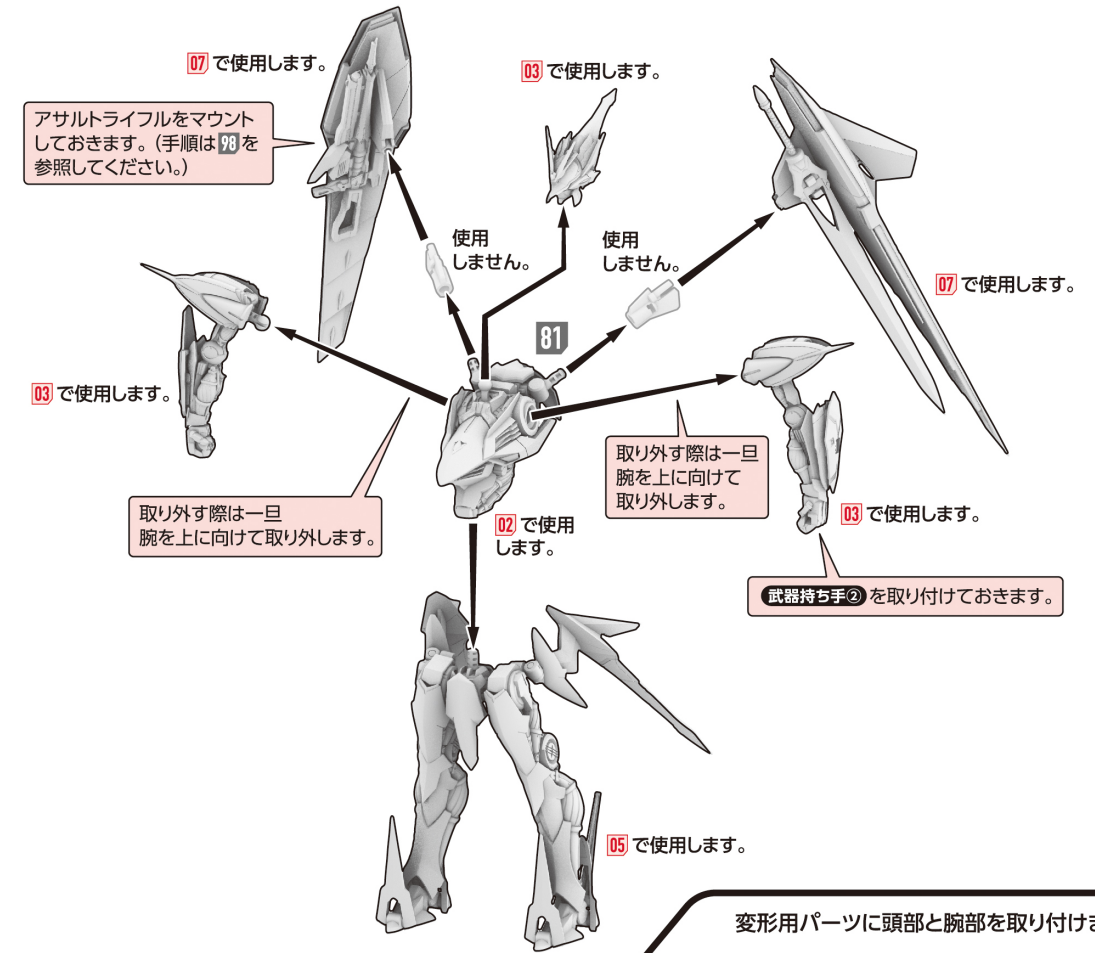

変形用パーツに頭部と腕部を取り付けます。 **03**

02 胸部側面パーツを取り外してから、前面パーツを取り外し、下部のアーモアを後ろへ回転させます。

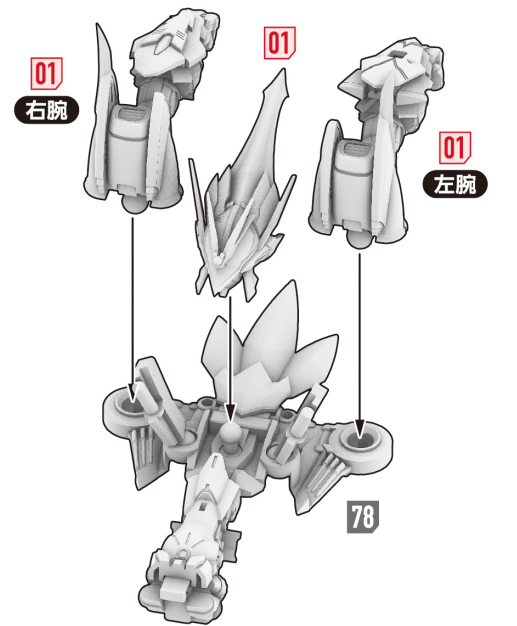
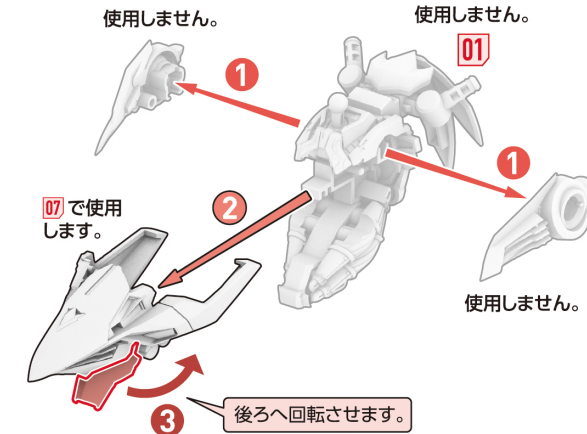

パーツリスト

※グレー枠内は塗装済みパーツです

A パーツ×1 (PS製)	B パーツ×1 (PS製)	C パーツ×1 (PS製)	D パーツ×1 (PS製)	E パーツ×1 (PS製)	F パーツ×2 (PS製)	G パーツ×1 (PS製)	H パーツ×1 (PS製)
I パーツ×1 (PS製)	J パーツ×1 (PS製)	K パーツ×1 (PS製)	L パーツ×1 (PS製)	M パーツ×1 (PS製)	N パーツ×1 (ABS製)	O パーツ×1 (PS製)	P パーツ×1 (PS製)
Q パーツ×1 (PS製)	R パーツ×1 (PS製)	S パーツ×1 (PS製)	T パーツ×1 (PS製)				
U パーツ×1 (PS製)	V パーツ×1 (PS製)	X パーツ×1 (PS製)	デカルA×1				
Y パーツ×1 (PS製)	W パーツ×1 (PS製)	Z パーツ×1 (PS製)	デカルB×1				
AA パーツ×1 (PS製)							

この製品に関するお問い合わせ

グッドスマイルカンパニーカスタマーサポート
<https://support.goodsmile.com/>

※左記QRコードからもアクセスいただけます。
※商品不良に関するお問い合わせはwebサイトのお問い合わせフォームをご利用ください。



パーツ販売について

■紛失や破損時のアフターサポートとして、パーツ販売(ランナー単位)を承っております。■パーツ販売は在庫がなくなり次第終了いたします。ご注文前に必ずカスタマーサポートページより在庫確認を行ってください。お問い合わせまたは左記QRコード在庫確認ページより在庫確認が可能です。■ご注文方法は、郵送・WEB申し込みの2種類をご用意しております。左記QRコードをご確認の上、ご希望の方法にてお申込みください。■お客様よりご提供いただきました個人情報はパーツ請求品の発送対応以外には使用いたしません。



04 左右の肩と前腕を前方へ回転させて図のようにポーズングさせます。

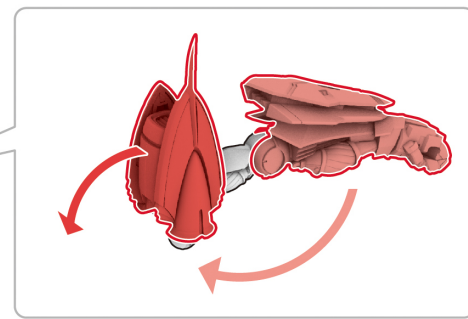
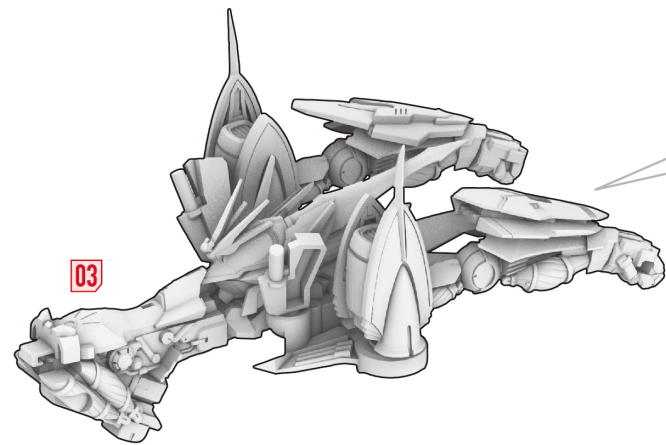

右腕も同様に行います。

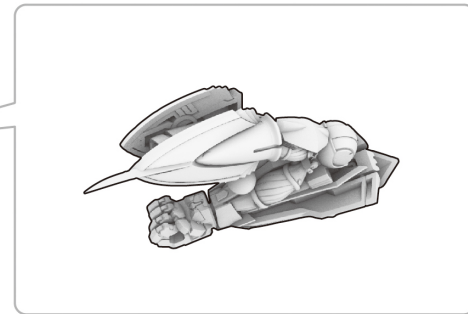
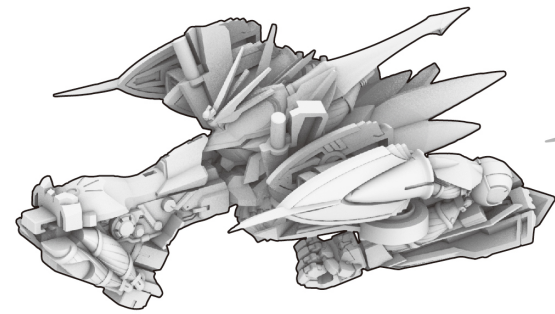

05 腰部のアーマーを取り外し、つま先と先端の角パーツ、かかとの角パーツを下へ回転させ真っ直ぐに整えます。左右の脚を開いて、翼を前方に回転させます。

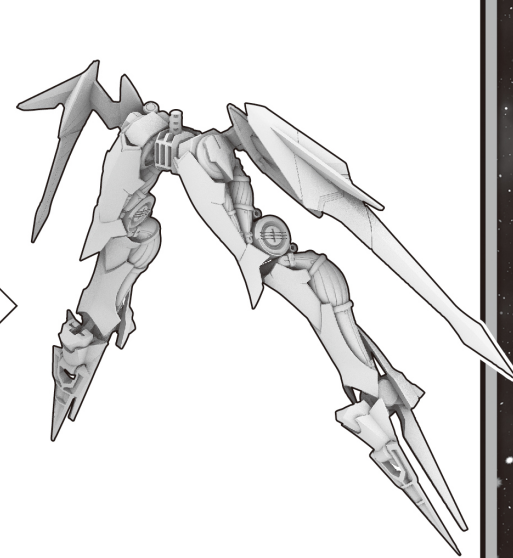
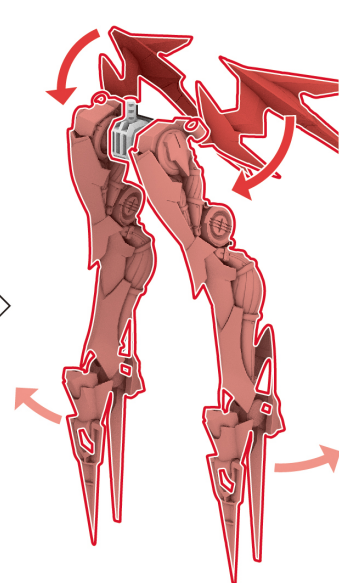
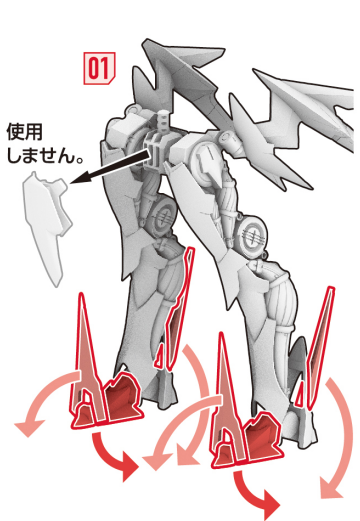

06 胴体にパイロットと脚部を取り付けます。

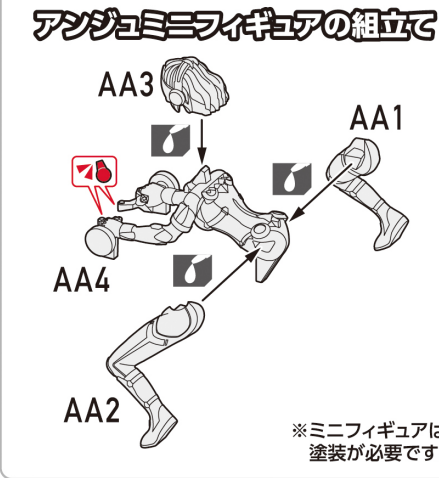
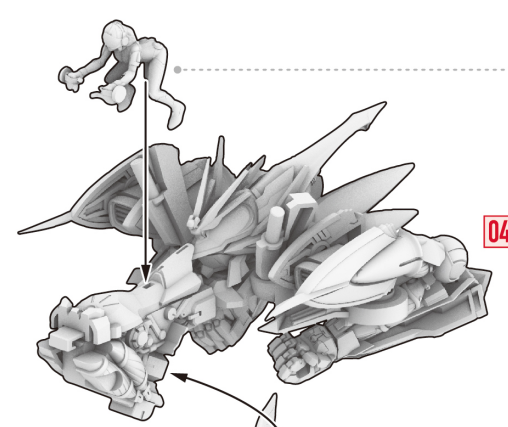

※ミニフィギュアは塗装が必要です。



向きを変えます。

07 胸部前面パーツと左右のウイングを取り付けます。

01 ウイング(右)

01 ウイング(左)

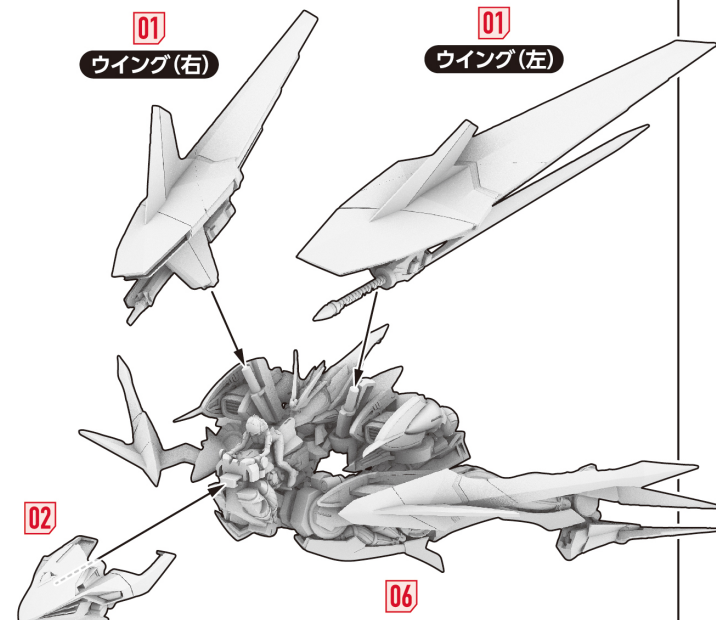

08 バスターランチャーの上側のカバーを取り外し、左側のグリップを交換します。

使用しません。

95

X2

使用しません。

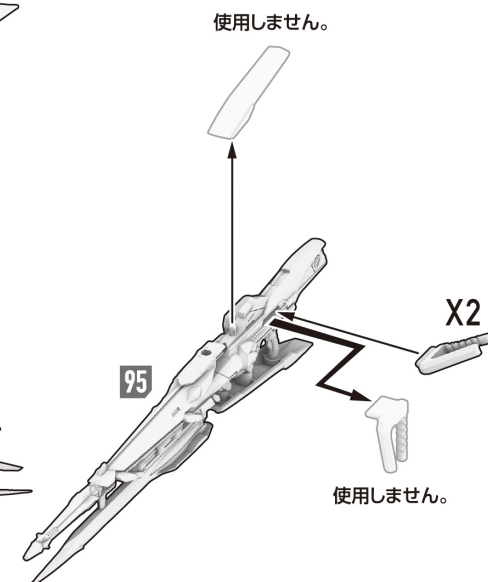

09 下面にジョイントパーツとバスターランチャーを取り付けて変形完了です。

下側

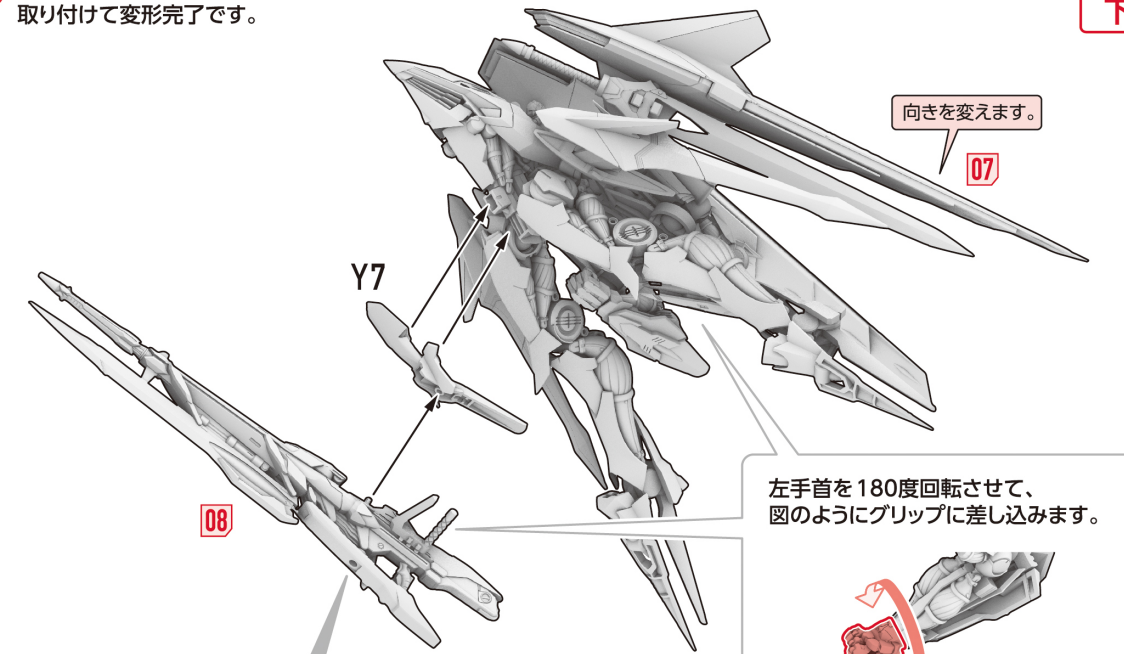

向きを変えます。

左手首を180度回転させて、図のようにグリップに差し込みます。

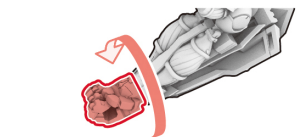

THE シンプルスタンド(別売り)への取り付け

「THE シンプルスタンド×3」(別売り)の支柱を取り付けてディスプレイすることができます。

THE シンプルスタンドについてはコチラ

