



TM & © World Events Productions, LLC. Under license to Classic Media, LLC.  
 Images for illustrative purposes. Actual product will differ. Illustration: Tsuyoshi Nonaka

**CAUTION**

**必ずお読みください** ●商品の対象年齢は15才以上です。鋭い部品があるため、安全上15才未満には適しておりません。●窒息などの危険がありますので、小さな部品を口の中に入れてはいけません。●窒息などの危険があります。ご家庭に小さなお子様がいる場合、必ずお子様の手の届かないところに保管し、絶対にお子様には与えないようにしてください。●窒息などをされる恐れがありますのでパーツ梱包用のビニール袋を顔や頭から被ったりしないでください。●塗装を行う際は、必ず換気を良くしてください。

**組立て時の注意**

- 組立ての前にこの説明書をよく読んでください。●部品は番号を確かめてから、ニッパーなどで切り取ってください。切り取った時に付いたクズなどは捨ててください。●部品加工に使用する刃物の工具、また塗料や接着剤などについては、それぞれの取扱説明書をよく読んで、正しくお使いください。●部品には製法上やむをえず尖ったものがありますので、目や皮膚を刺さないよう注意して組立ててください。●塗装を行う際にはより安全な「水性塗料」の使用をおすすめします。

**パーツをさがる** 組立て説明書のパーツ番号と同じ番号をランナーから探します。

**パーツのカット** カット注意と記載されているパーツは、意匠や組立てピンを切り取らないようゲートカットの位置に注意してください。

**切れ味新次元!** MSS-41 匠TOOLS 極薄刃ニッパー (別売り)

**MODEROID組立ての味方!** プラスチックモデルのパーツ切り取り用として、切れ味・使い心地・耐久性全てにこだわり抜いて作られた一品です!

**詳しくはこちら**

**組立てや取り扱いに関する最新情報はこちら**

**パーツの組立て** 図の矢印に従ってパーツを組み立てます。特に指定がない場合は、数字の順番に部品を組み立ててください。

**ASSEMBLY INSTRUCTIONS**

**黒獅子の組立て** Assembling the Black Lion

**01 頭部の組立て** Assembling the Head

**02** E2 E3 **03** E2 E12 **04** A6 **05** E11 **06** H10 J9 J10

**07** A2 A3 **08** A4 **09** A6 **10** A6

**11** A4 **12** A4 **13** A4

**14** A4 **15** A4 **16** A4

**17** A4 **18** A4 **19** A4

**20** A4 **21** A4 **22** A4

**23** A4 **24** A4 **25** A4

**26** A4 **27** A4 **28** A4

**29** A4 **30** A4 **31** A4

**32** A4 **33** A4 **34** A4

**35** A4 **36** A4 **37** A4

**38** A4 **39** A4 **40** A4

**41** A4 **42** A4 **43** A4

**44** A4 **45** A4 **46** A4

**47** A4 **48** A4 **49** A4

**50** A4 **51** A4 **52** A4

**53** A4 **54** A4 **55** A4

**56** A4 **57** A4 **58** A4

**59** A4 **60** A4 **61** A4

**62** A4 **63** A4 **64** A4

**65** A4 **66** A4 **67** A4

**68** A4 **69** A4 **70** A4

**71** A4 **72** A4 **73** A4

**74** A4 **75** A4 **76** A4

**77** A4 **78** A4 **79** A4

**80** A4 **81** A4 **82** A4

**83** A4 **84** A4 **85** A4

**86** A4 **87** A4 **88** A4

**89** A4 **90** A4 **91** A4

**92** A4 **93** A4 **94** A4

**95** A4 **96** A4 **97** A4

**98** A4 **99** A4 **100** A4

**図中の記号説明**

- 組立てに注意 Use caution when assembling
- 数字の個数を組立てる Assemble the number of parts indicated
- 数字の順番に組立てる Assemble in the order indicated

**ASSEMBLY INSTRUCTIONS**

**07 胸部の組立て** Assembling the Chest Area

**08** D2 D10 D1 D6 D1 J7

**09** H4 08 J12

**10** A7 Q9 R7

**11** G3 G6 G9 G11 C1

**12** G6 G9 C1

**13** 11 12

**14 腰部の組立て** Assembling the Waist Area

**15** D3 D4 J3 J11

**16** E4 E7 E9

**17** A12 E1

**18** 16 17

**19** A11

**20 前脚(右)の組立て** Assembling the Right Fore Leg

**21** D5 G5 D8 J5 F5

**22** 21 13

**23** 21 13

**24** 21 13

**25** 21 13

**26** 21 13

**27** 21 13

**28** 21 13

**29** 21 13

**30** 21 13

**31** 21 13

**32 上半身の組立て** Assembling the Upper Body

**33 下半身の組立て** Assembling the Lower Body

**34** 21 13

**35** 21 13

**36** 21 13

**37** 21 13

**38** 21 13

**39** 21 13

**40** 21 13

**41** 21 13

**42** 21 13

**43** 21 13

**44** 21 13

**45** 21 13

**46** 21 13

**47 前脚(右)の組立て** Assembling the Right Fore Leg

**48 前脚(左)の組立て** Assembling the Left Fore Leg

**49** 21 13

**50** 21 13

**51** 21 13

**52** 21 13

**53** 21 13

**54** 21 13

**55** 21 13

**56** 21 13

**57** 21 13

**58** 21 13

**59** 21 13

**60** 21 13

**61** 21 13

**62** 21 13

**63** 21 13

**64** 21 13

**65** 21 13

**66** 21 13

**67** 21 13

**68** 21 13

**69** 21 13

**70** 21 13

**71** 21 13

**72** 21 13

**73** 21 13

**74** 21 13

**75** 21 13

**76** 21 13

**77** 21 13

**78** 21 13

**79** 21 13

**80** 21 13

**81** 21 13

**82** 21 13

**83** 21 13

**84** 21 13

**85** 21 13

**86** 21 13

**87** 21 13

**88** 21 13

**89** 21 13

**90** 21 13

**91** 21 13

**92** 21 13

**93** 21 13

**94** 21 13

**95** 21 13

**96** 21 13

**97** 21 13

**98** 21 13

**99** 21 13

**100** 21 13

**図中の記号説明**

- 組立てに注意 Use caution when assembling
- 数字の個数を組立てる Assemble the number of parts indicated
- 数字の順番に組立てる Assemble in the order indicated

**ASSEMBLY INSTRUCTIONS**

**21** 向きを変えます。 Flip to the other side. D11 O7 P8

**22 前脚(左)の組立て** Assembling the Left Fore Leg

**23** 向きを変えます。 Flip to the other side. D7 P7 O8

**24 後脚(右)の組立て** Assembling the Right Hind Leg

**25** 向きに注意! Take note of the direction. 上 Top 下 Bottom 横から見た図 Side view. A10 F3 A5 J1 M6 F6 M3 O2 P6

**26** 向きを変えます。 Flip to the other side. 25 C5

**27** 25 C5

**28 後脚(左)の組立て** Assembling the Left Hind Leg

**29** 向きに注意! Take note of the direction. 前 Front 後 Back 横から見た図 Side view. A1 F3 A9 J2 P5 O1

**30** 向きに注意! Take note of the direction. 上 Top 下 Bottom 横から見た図 Side view. M6 F6 M3

**31** 29 C5

**32 上半身の組立て** Assembling the Upper Body

**33 下半身の組立て** Assembling the Lower Body

**34** 21 13

**35** 21 13

**36** 21 13

**37** 21 13

**38** 21 13

**39** 21 13

**40** 21 13

**41** 21 13

**42** 21 13

**43** 21 13

**44** 21 13

**45** 21 13

**46** 21 13

**47 前脚(右)の組立て** Assembling the Right Fore Leg

**48 前脚(左)の組立て** Assembling the Left Fore Leg

**49** 21 13

**50** 21 13

**51** 21 13

**52** 21 13

**53** 21 13

**54** 21 13

**55** 21 13

**56** 21 13

**57** 21 13

**58** 21 13

**59** 21 13

**60** 21 13

**61** 21 13

**62** 21 13

**63** 21 13

**64** 21 13

**65** 21 13

**66** 21 13

**67** 21 13

**68** 21 13

**69** 21 13

**70** 21 13

**71** 21 13

**72** 21 13

**73** 21 13

**74** 21 13

**75** 21 13

**76** 21 13

**77** 21 13

**78** 21 13

**79** 21 13

**80** 21 13

**81** 21 13

**82** 21 13

**83** 21 13

**84** 21 13

**85** 21 13

**86** 21 13

**87** 21 13

**88** 21 13

**89** 21 13

**90** 21 13

**91** 21 13

**92** 21 13

**93** 21 13

**94** 21 13

**95** 21 13

**96** 21 13

**97** 21 13

**98** 21 13

**99** 21 13

**100** 21 13

**図中の記号説明**

- 組立てに注意 Use caution when assembling
- 数字の個数を組立てる Assemble the number of parts indicated
- 数字の順番に組立てる Assemble in the order indicated

**ASSEMBLY INSTRUCTIONS**

**34 完成** Completed

**35 武器の取り付け** Attaching the Weapon

**36 頭部の組立て** Assembling the Head

**37** G12 B12

**38 胴体の組立て** Assembling the Body

**39** C2 C3

**40** H6 39

**41** カット注意 CAUTION N11 N7

**42** 40 G2 41

**43** 前後の向きを変えます。 Change front/rear orientation. H5 N6 42

**44** 向きと位置に注意! Note orientation and position! 上 Top 下 Bottom 横から見た図 Side view. G7 43 G4

**45** J16 Q5

**46** 向きと位置に注意! Note orientation and position! 上 Top 下 Bottom 横から見た図 Side view. H2 H9 44 45

**47 前脚(右)の組立て** Assembling the Right Fore Leg

**48 前脚(左)の組立て** Assembling the Left Fore Leg

**49** 21 13

**50** 21 13

**51** 21 13

**52** 21 13

**53** 21 13

**54** 21 13

**55** 21 13

**56** 21 13

**57** 21 13

**58** 21 13

**59** 21 13

**60** 21 13

**61** 21 13

**62** 21 13

**63** 21 13

**64** 21 13

**65** 21 13

**66** 21 13

**67** 21 13

**68** 21 13

**69** 21 13

**70** 21 13

**71** 21 13

**72** 21 13

**73** 21 13

**74** 21 13

**75** 21 13

**76** 21 13

**77** 21 13

**78** 21 13

**79** 21 13

**80** 21 13

**81** 21 13

**82** 21 13

**83** 21 13

**84** 21 13

**85** 21 13

**86** 21 13

**87** 21 13

**88** 21 13

**89** 21 13

**90** 21 13

**91** 21 13

**92** 21 13

**93** 21 13

**94** 21 13

**95** 21 13

**96** 21 13

**97** 21 13

**98** 21 13

**99** 21 13

**100** 21 13

**図中の記号説明**

- 組立てに注意 Use caution when assembling
- 数字の個数を組立てる Assemble the number of parts indicated
- 数字の順番に組立てる Assemble in the order indicated



**49 後脚(右)の組立て** Assembling the Right Hind Leg  
 K6 N3 N5  
 凸と凹を合わせて差し込み180°回転させます。  
 Align the concave and convex surfaces and insert and rotate 180°.

**51 頭部の取り付け** Assembling the Head  
 49 51 完成 52  
 向きを変えます。Flip to the other side.

**50 後脚(左)の組立て** Assembling the Left Hind Leg  
 N1 N2 K5

**53 武器の組立て** Assembling the Weapon  
 O11 O12 O6

**54 武器の取り付け** Attaching the Weapon  
 顎を開いて武器を取り付け顎を閉じます。  
 Open the mouth and place the weapon before closing.

**緑獅子の組立て** Assembling the Green Lion  
 55 頭部の組立て Assembling the Head  
 R10 B8

**56 胴体の組立て** Assembling the Body  
 R9

**57 胴体の組立て** Assembling the Body  
 A13 C4 A14

**58 胴体の組立て** Assembling the Body  
 C2 C3

**59 胴体の組立て** Assembling the Body  
 R1 N11 N7

**61 胴体の組立て** Assembling the Body  
 R11

**62 胴体の組立て** Assembling the Body  
 R4 N6

**63 胴体の組立て** Assembling the Body  
 R2 R5

**64 胴体の組立て** Assembling the Body  
 H15 R6 R8

**65 胴体の組立て** Assembling the Body  
 R3 R8

**66 前脚(右)の組立て** Assembling the Right Fore Leg  
 L8 N10 N9 N4

**67 前脚(左)の組立て** Assembling the Left Fore Leg  
 N13 N12 N8

**青獅子の組立て** Assembling the Blue Lion  
 71 頭部の組立て Assembling the Head  
 顎を開いて武器を取り付け顎を閉じます。  
 Open the mouth and place the weapon before closing.

**72 武器の取り付け** Attaching the Weapon  
 顎を開いて武器を取り付け顎を閉じます。  
 Open the mouth and place the weapon before closing.

**73 頭部の組立て** Assembling the Head  
 Q7 F7 Q11 B7

**74 胴体の組立て** Assembling the Body  
 B5 B10

**75 胴体の組立て** Assembling the Body  
 E5 S2 S4

**76 胴体の組立て** Assembling the Body  
 S6 S1

**77 胴体の組立て** Assembling the Body  
 S3 S1

**78 胴体の組立て** Assembling the Body  
 F1 F4

**79 胴体の組立て** Assembling the Body  
 J4 J8

**80 胴体の組立て** Assembling the Body  
 Q2 S5

**81 胴体の組立て** Assembling the Body  
 80 Q1 79

**82 前脚(右)の組立て** Assembling the Right Fore Leg  
 K4 M5 M9

**83 前脚(左)の組立て** Assembling the Left Fore Leg  
 M1 M8 K3

**84 後脚(右)の組立て** Assembling the Right Hind Leg  
 K2 M4 M10

**85 後脚(左)の組立て** Assembling the Left Hind Leg  
 M7 K1

**86 武器の取り付け** Attaching the Weapon  
 顎を開いて武器を取り付け顎を閉じます。  
 Open the mouth and place the weapon before closing.

**87 武器の取り付け** Attaching the Weapon  
 顎を開いて武器を取り付け顎を閉じます。  
 Open the mouth and place the weapon before closing.

**88 完成** Completed  
 向きを変えます。Flip to the other side.

**89 武器の取り付け** Attaching the Weapon  
 顎を開いて武器を取り付け顎を閉じます。  
 Open the mouth and place the weapon before closing.

**90 頭部の組立て** Assembling the Head  
 I9 F7 I8 B11

**91 胴体の組立て** Assembling the Body  
 B14

**92 胴体の組立て** Assembling the Body  
 H8 S2 S4

**93 胴体の組立て** Assembling the Body  
 S6 S1

**68 後脚(右)の組立て** Assembling the Right Hind Leg  
 L6 N3 N5

**69 後脚(左)の組立て** Assembling the Left Hind Leg  
 N1 N2 L5

**70 頭部の取り付け** Attaching the head  
 A8 65  
 凸と凹を合わせて差し込み180°回転させます。  
 Align the concave and convex surfaces and insert and rotate 180°.

**71 完成** Completed  
 向きを変えます。Flip to the other side.

**黄獅子の組立て** Assembling the Yellow Lion  
 94 後脚(右)の組立て Assembling the Right Hind Leg  
 S3 92

**95 後脚(左)の組立て** Assembling the Left Hind Leg  
 F1 F4

**96 胴体の組立て** Assembling the Body  
 J14 H7 S5

**97 前脚(右)の組立て** Assembling the Right Fore Leg  
 K7 L7

**98 前脚(左)の組立て** Assembling the Left Fore Leg  
 I5 B6

**99 武器の取り付け** Attaching the Weapon  
 顎を開いて武器を取り付け顎を閉じます。  
 Open the mouth and place the weapon before closing.

**100 武器の取り付け** Attaching the Weapon  
 O10 G1

**101 前脚(右)の組立て** Assembling the Right Fore Leg  
 L4 M5 M9

**102 前脚(左)の組立て** Assembling the Left Fore Leg  
 L3 M1 M8

**103 後脚(右)の組立て** Assembling the Right Hind Leg  
 M4 M10

**104 後脚(左)の組立て** Assembling the Left Hind Leg  
 M2 M7 L1

**105 完成** Completed  
 向きを変えます。Flip to the other side.

**106 武器の組立て** Assembling the Weapon  
 P9 P10

**107 武器の取り付け** Attaching the Weapon  
 顎を開いて武器を取り付け顎を閉じます。  
 Open the mouth and place the weapon before closing.

**合体用パーツの組立て** Assembling the Parts for Combination  
 108 プロポーション重視パーツ(右:青獅子)の組立て  
 Assembling the Interchangeable Toe Parts (Right: Blue Lion)  
 B2 Q3 B1

**109 プロポーション重視パーツ(左:黄獅子)の組立て**  
 Assembling the Interchangeable Toe Parts (Left: Yellow Lion)  
 E6 J13

**110 プロポーション重視パーツ(左:黄獅子)の組立て**  
 Assembling the Interchangeable Toe Parts (Left: Yellow Lion)  
 B4 I3 I2

**111 プロポーション重視パーツ(右:青獅子)の組立て**  
 Assembling the Interchangeable Toe Parts (Right: Blue Lion)  
 I3 I2

**112 ダブルソードの組立て** Assembling the Solar Combat Spears  
 O5 O4

**113 十王剣の組立て** Assembling the Blazing Sword  
 H12 H13 H11 Q4

**114 スペーススクターの組立て** Assembling the Spinning Laser Blade  
 O13 I1 P2 O9

**82 前脚(右)の組立て** Assembling the Right Fore Leg  
 H3 B3 81

**83 前脚(左)の組立て** Assembling the Left Fore Leg  
 I6 74 82  
 顎を閉じます。Close the mouth.

**84 後脚(右)の組立て** Assembling the Right Hind Leg  
 K2 M4 M10

**85 後脚(左)の組立て** Assembling the Left Hind Leg  
 M7 K1

**86 武器の取り付け** Attaching the Weapon  
 顎を開いて武器を取り付け顎を閉じます。  
 Open the mouth and place the weapon before closing.

**87 武器の取り付け** Attaching the Weapon  
 顎を開いて武器を取り付け顎を閉じます。  
 Open the mouth and place the weapon before closing.

**88 完成** Completed  
 向きを変えます。Flip to the other side.

**89 武器の取り付け** Attaching the Weapon  
 顎を開いて武器を取り付け顎を閉じます。  
 Open the mouth and place the weapon before closing.

**黄獅子の組立て** Assembling the Yellow Lion  
 90 頭部の組立て Assembling the Head  
 I9 F7 I8 B11

**91 胴体の組立て** Assembling the Body  
 B14

**92 胴体の組立て** Assembling the Body  
 H8 S2 S4

**93 胴体の組立て** Assembling the Body  
 S6 S1

**94 後脚(右)の組立て** Assembling the Right Hind Leg  
 S3 92

**95 後脚(左)の組立て** Assembling the Left Hind Leg  
 F1 F4

**96 胴体の組立て** Assembling the Body  
 J14 H7 S5

**97 前脚(右)の組立て** Assembling the Right Fore Leg  
 K7 L7

**98 前脚(左)の組立て** Assembling the Left Fore Leg  
 I5 B6

**99 武器の取り付け** Attaching the Weapon  
 顎を開いて武器を取り付け顎を閉じます。  
 Open the mouth and place the weapon before closing.

**100 武器の取り付け** Attaching the Weapon  
 O10 G1

**101 前脚(右)の組立て** Assembling the Right Fore Leg  
 L4 M5 M9

**102 前脚(左)の組立て** Assembling the Left Fore Leg  
 L3 M1 M8

**103 後脚(右)の組立て** Assembling the Right Hind Leg  
 M4 M10

**104 後脚(左)の組立て** Assembling the Left Hind Leg  
 M2 M7 L1

**105 完成** Completed  
 向きを変えます。Flip to the other side.

**106 武器の組立て** Assembling the Weapon  
 P9 P10

**107 武器の取り付け** Attaching the Weapon  
 顎を開いて武器を取り付け顎を閉じます。  
 Open the mouth and place the weapon before closing.

**合体用パーツの組立て** Assembling the Parts for Combination  
 108 プロポーション重視パーツ(右:青獅子)の組立て  
 Assembling the Interchangeable Toe Parts (Right: Blue Lion)  
 B2 Q3 B1

**109 プロポーション重視パーツ(左:黄獅子)の組立て**  
 Assembling the Interchangeable Toe Parts (Left: Yellow Lion)  
 E6 J13

**110 プロポーション重視パーツ(左:黄獅子)の組立て**  
 Assembling the Interchangeable Toe Parts (Left: Yellow Lion)  
 B4 I3 I2

**111 プロポーション重視パーツ(右:青獅子)の組立て**  
 Assembling the Interchangeable Toe Parts (Right: Blue Lion)  
 I3 I2

**112 ダブルソードの組立て** Assembling the Solar Combat Spears  
 O5 O4

**113 十王剣の組立て** Assembling the Blazing Sword  
 H12 H13 H11 Q4

**114 スペーススクターの組立て** Assembling the Spinning Laser Blade  
 O13 I1 P2 O9

**合体用パーツの組立て** Assembling the Parts for Combination  
 108 プロポーション重視パーツ(右:青獅子)の組立て  
 Assembling the Interchangeable Toe Parts (Right: Blue Lion)  
 B2 Q3 B1

**109 プロポーション重視パーツ(左:黄獅子)の組立て**  
 Assembling the Interchangeable Toe Parts (Left: Yellow Lion)  
 E6 J13

**110 プロポーション重視パーツ(左:黄獅子)の組立て**  
 Assembling the Interchangeable Toe Parts (Left: Yellow Lion)  
 B4 I3 I2

**111 プロポーション重視パーツ(右:青獅子)の組立て**  
 Assembling the Interchangeable Toe Parts (Right: Blue Lion)  
 I3 I2

**112 ダブルソードの組立て** Assembling the Solar Combat Spears  
 O5 O4

**113 十王剣の組立て** Assembling the Blazing Sword  
 H12 H13 H11 Q4

**114 スペーススクターの組立て** Assembling the Spinning Laser Blade  
 O13 I1 P2 O9



### シールガイド

指示を参考にシールを貼ってください。※( )内の数字は、反対側の数字です。○数字はシールの番号です。

#### ○上半身

Upper Body



#### ○赤獅子

Red Lion

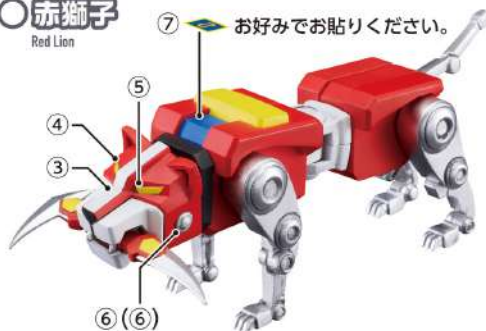

#### ○背部

Back

#### ○緑獅子

Green Lion

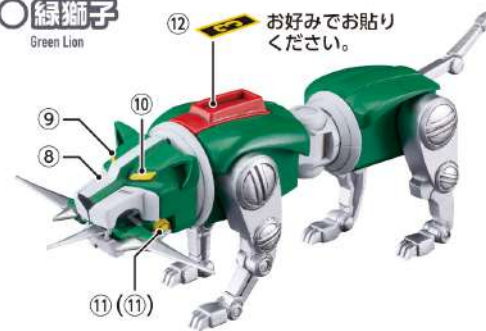

#### ○右脚

Right Leg



#### ○左脚

Left Leg

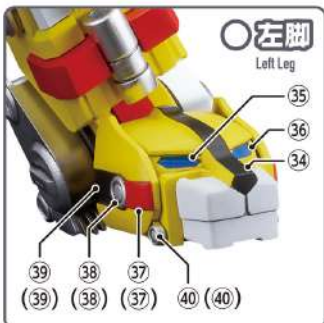

#### ○青獅子

Blue Lion

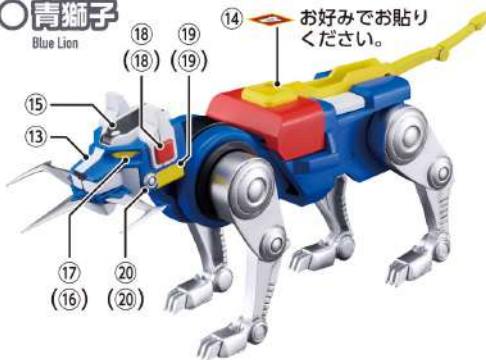

#### ○黒獅子

Black Lion



#### ○黄獅子

Yellow Lion

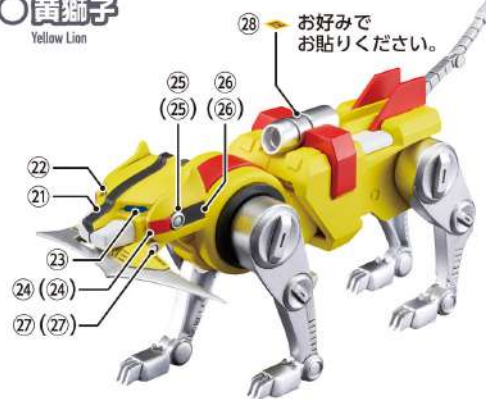



パーツリスト

※黄色枠内は塗装済みパーツです

Aパーツ×1 (ABS製)

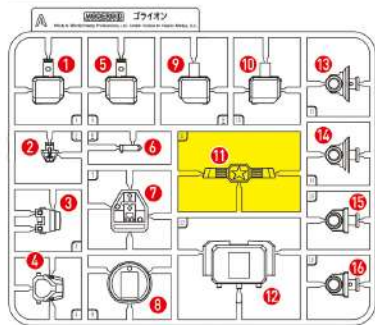

Bパーツ×1 (ABS製)

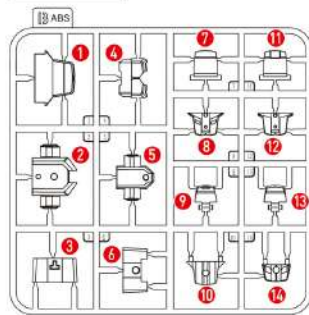

Cパーツ×2 (ABS製)

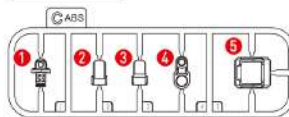

Dパーツ×1 (ABS製)

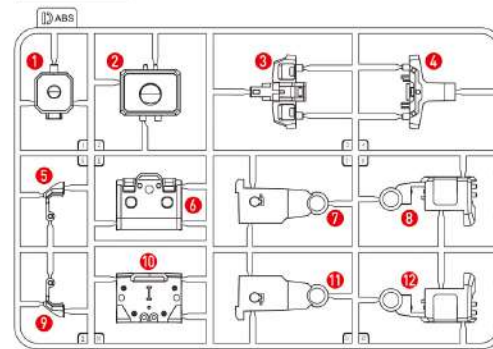

Eパーツ×1 (ABS製)

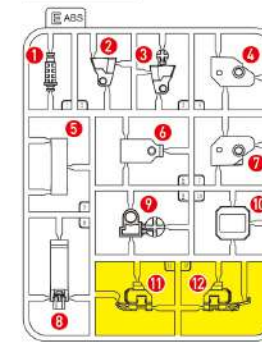

Fパーツ×2 (ABS製)

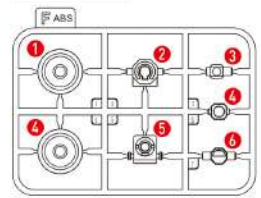

Gパーツ×1 (ABS製)

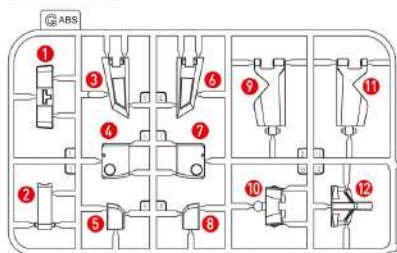

Hパーツ×1 (ABS製)

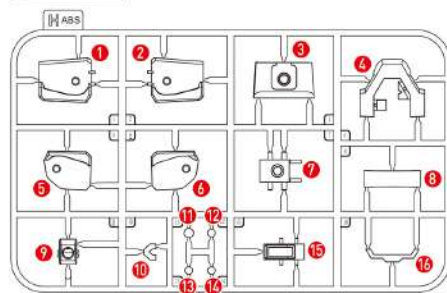

Iパーツ×1 (ABS製)

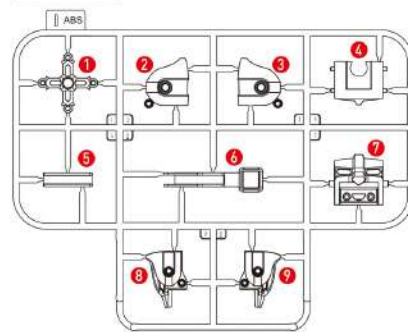

Jパーツ×1 (ABS製)

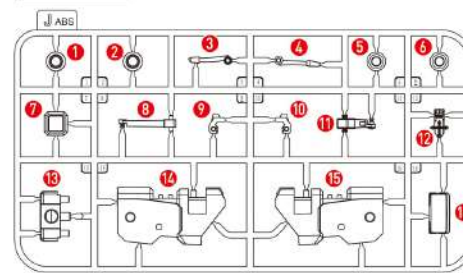

Kパーツ×1 (ABS製)

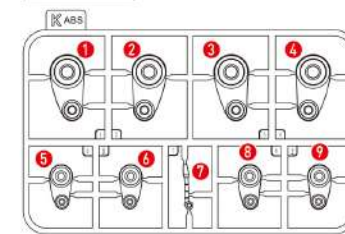

Lパーツ×1 (ABS製)

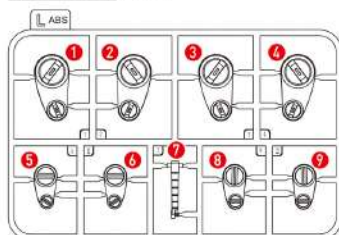

Mパーツ×2 (ABS製)

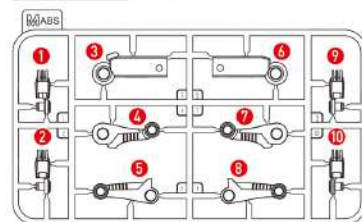

Nパーツ×2 (ABS製)

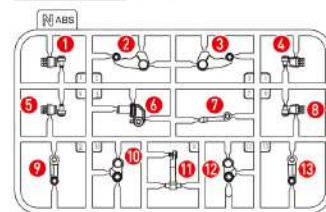

Oパーツ×1 (ABS製)

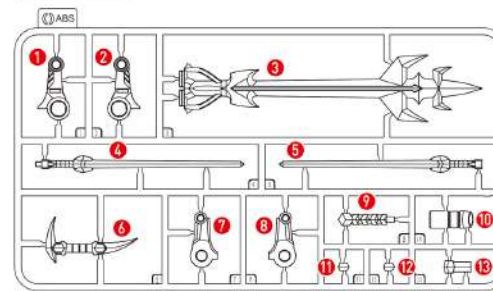

Pパーツ×1 (ABS製)

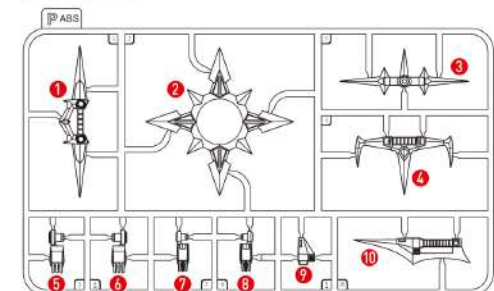

Qパーツ×1 (ABS製)

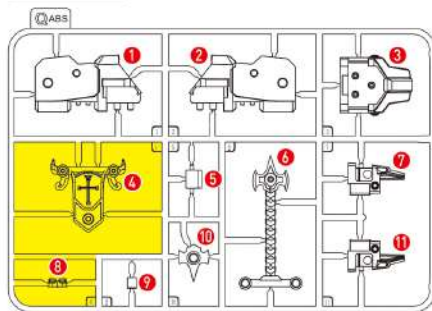

Rパーツ×1 (ABS製)

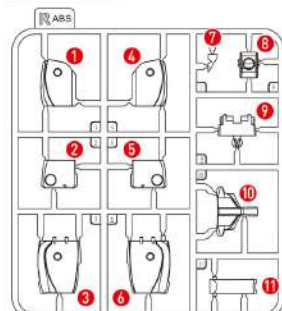

Sパーツ(青)×1 (ABS製)

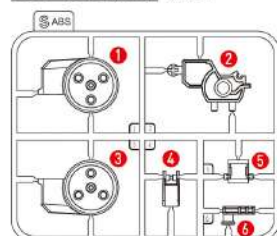

シール×1

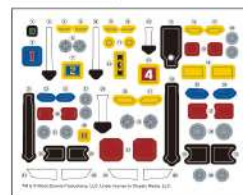

Sパーツ(黄)×1 (ABS製)

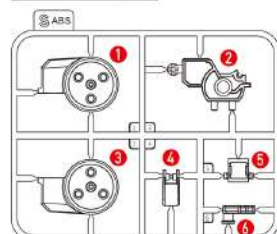

この製品に関するお問い合わせ



グッドスマイルカンパニーカスタマーサポート  
<https://support.goodsmile.com/>

※左記QRコードからもアクセスいただけます。  
 ※商品不良に関するお問い合わせはwebサイトのお問い合わせフォームをご利用ください。

パーツ販売について



■紛失や破損時のアフターサポートとして、パーツ販売(ランナー単位)を承っております。■パーツ販売は在庫がなくなり次第終了いたします。ご注文前に必ずカスタマーサポートページより在庫確認を行ってください。お問い合わせまたは左記QRコード「在庫確認ページ」より在庫確認が可能です。■ご注文方法は、郵送・WEB申し込みの2種類をご用意しております。左記QRコードをご確認の上、ご希望の方法にてお申込みください。■お客様よりご提供いただきました個人情報はパーツ請求品の発送対応以外には使用いたしません。





### 赤獅子・緑獅子の変形

Transforming into the Red Lion/Green Lion

●図は赤獅子で説明しています。緑獅子も同様の手順で変形させます。Instructions are illustrated using the Red Lion. The process is the same for the Green Lion.

**01** 腰のカバーを開き、尻尾を折り畳んで収納し、カバーを閉じます。

赤獅子 緑獅子  
Red Lion Green Lion  
52 71

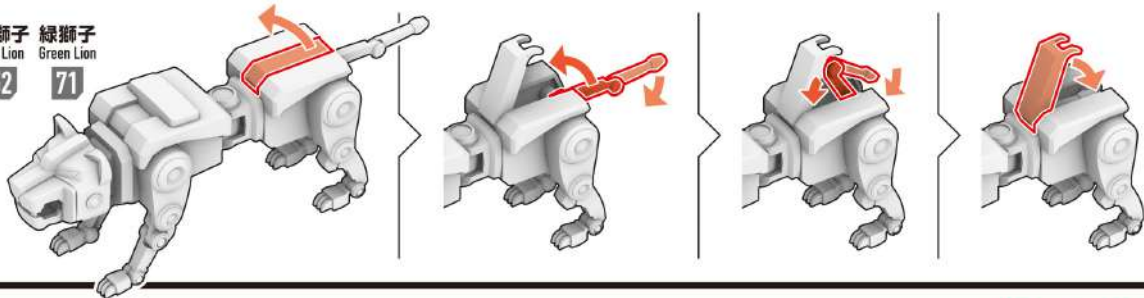

**02** 首を後ろへスライドさせ、前後の脚を図のように折り畳みます。

横から見た図

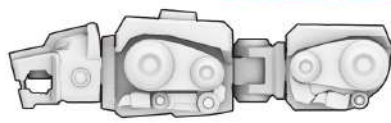
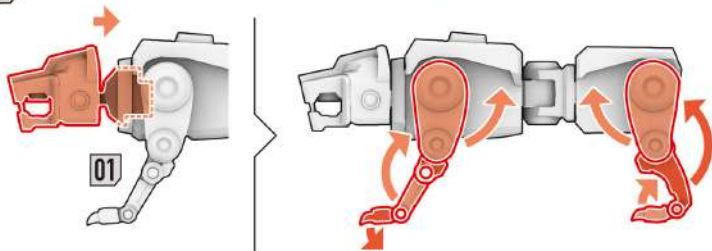

向きを変えます。  
Flip to the other side.

赤獅子  
Red Lion  
右腕  
Right Arm



緑獅子  
Green Lion  
左腕  
Left Arm



**03** 腰部下側のジョイントを回転させて露出させ  
変形完了です。

下から見た図

02

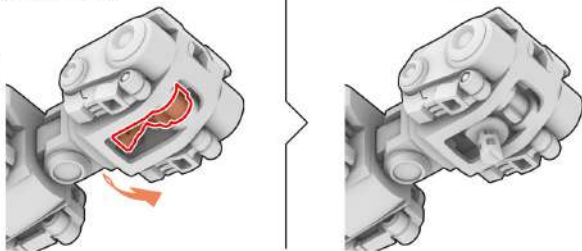

### 青獅子・黄獅子の変形

Transforming into the Blue Lion/Yellow Lion

●図は青獅子で説明しています。黄獅子も同様の手順で変形させます。Instructions are illustrated using the Blue Lion. The process is the same for the Yellow Lion.

**04** 尻尾を図のように折り畳みます。

青獅子 黄獅子  
Blue Lion Yellow Lion  
88 105

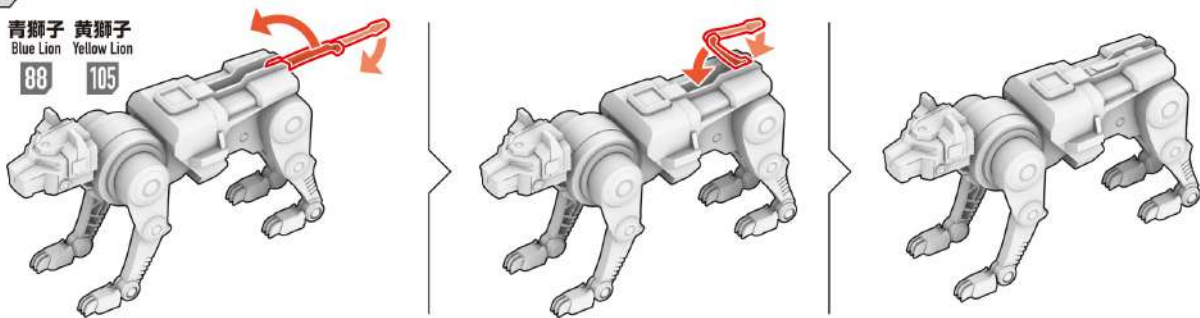



05 前後の脚を図のように折り畳みます。

横から見た図

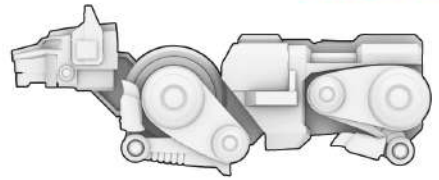
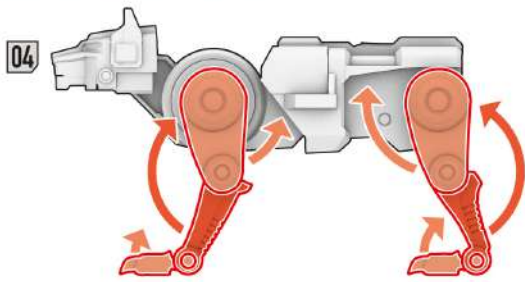

06 首を図のように後ろへ回転させ、胸のカバーを下へ開いて変形完了です。

青獅子 右脚  
Blue Lion Right Leg

向きを変えます。  
Flip to the other side.

黄獅子 左脚  
Yellow Lion Left Leg

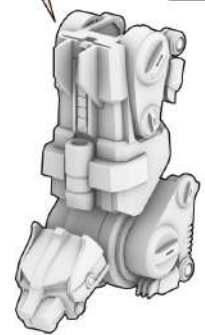
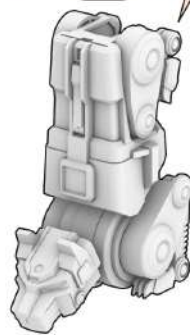
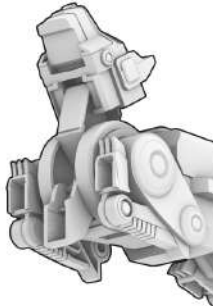
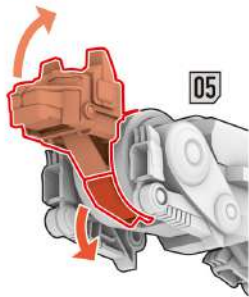

黒獅子の変形

Transforming into the Black Lion

07 尻尾を図のように折り畳みます。

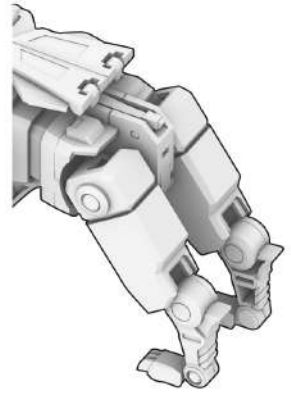
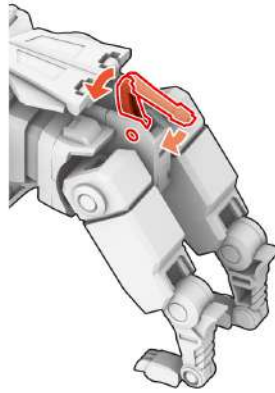
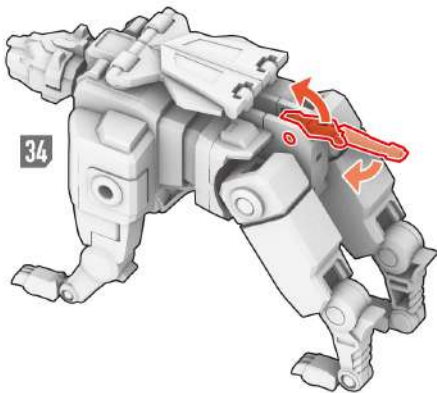

08 前脚を上へ180度回転させ、後ろ脚を図のように後ろへ真っ直ぐ伸ばします。

横から見た図

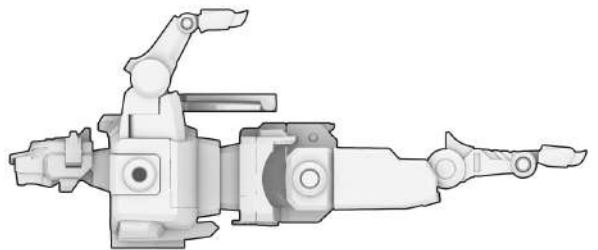
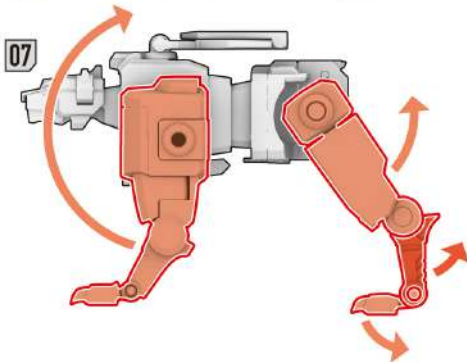

**09** 前脚太もものカバーを開いて、図のようにすねと足首を収納し、カバーを閉じます。

後ろから見た図

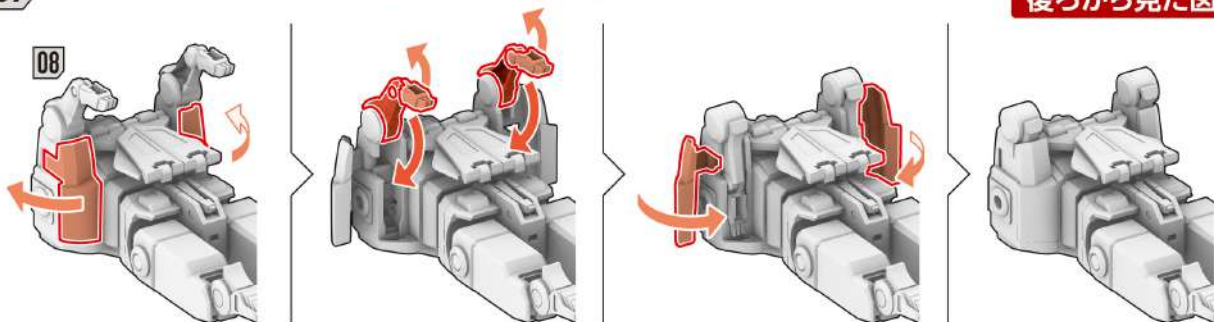

**10** 翼の先端を後ろへ180度回転させてから、翼全体を前へ180度回転させ、左右に開きます。

向きを変えます。  
Flip to the other side.

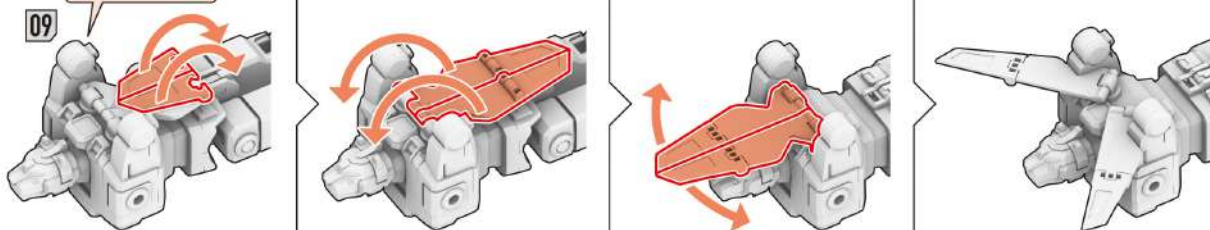

**11** 頭部を前へ90度回転させ、顎と左右の耳を図のように開きます。

向きを変えます。  
Flip to the other side.

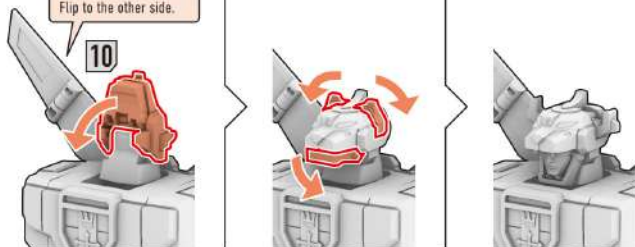

**12** 右腕(赤獅子)と左腕(緑獅子)を取り付けます。

**03** 赤獅子  
Red Lion

右腕  
Right Arm

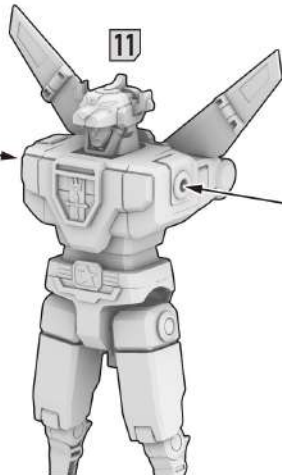

**03** 緑獅子  
Green Lion

左腕  
Left Arm

**13** 右脚(青獅子)と左脚(黄獅子)を取り付けて合体完了です。

後ろから見た図

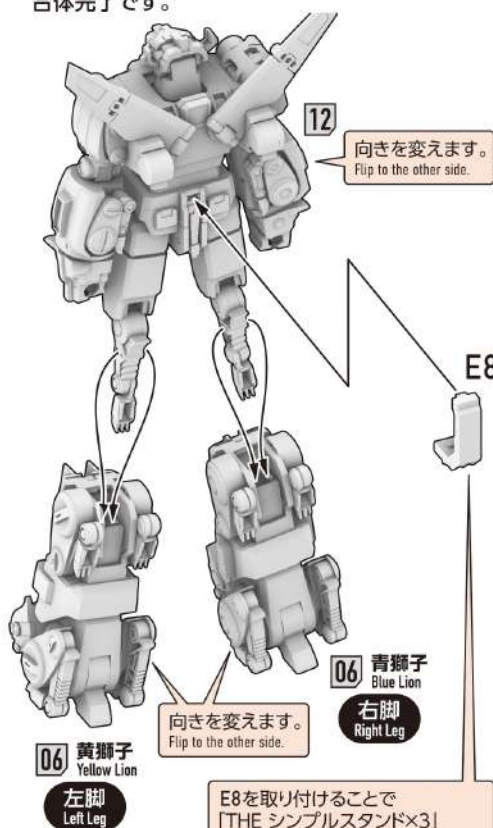

E8を取り付けることで「THE シンプルスタンド×3」(別売り)を取り付けてディスプレイすることができます。  
E8 can be attached to The Simple Stand x3 (sold separately) for displaying.



## プロポーション重視パーツへの交換

Changing the toe parts

14 お好みでつま先を形状重視パーツに交換することができます。

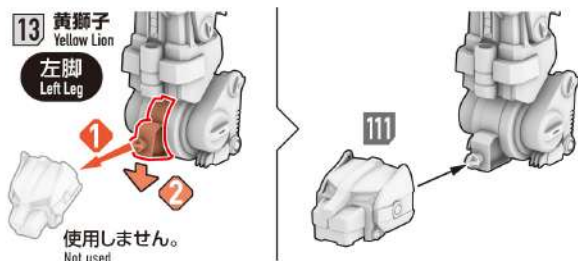
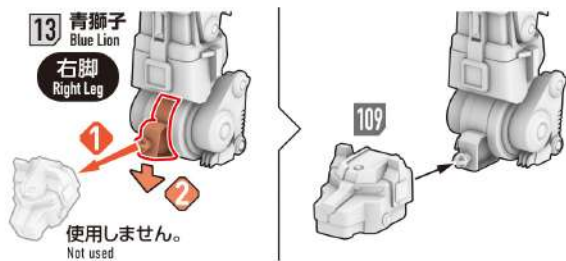

## 武器の持たせ方

Attaching the Weapon

15 ダブルソードの持たせ方

Attaching the Solar Combat Spears

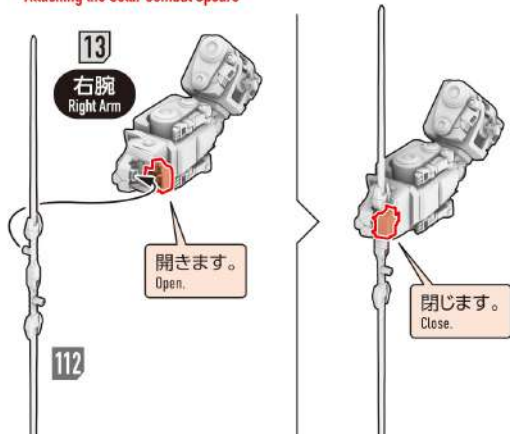

※図は説明のため右腕以外を省略しています。  
左手に持たせる場合も同様の手順で行います。  
For explanation purposes parts other than the right arm have been omitted.  
The process is the same for both left and right hand parts.

16 十王剣の持たせ方

Attaching the Blazing Sword

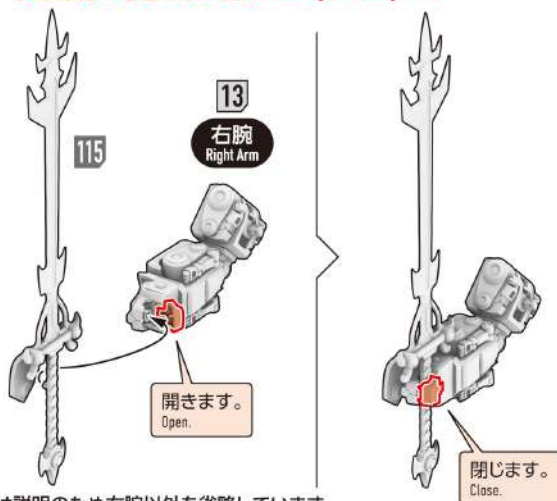

※図は説明のため右腕以外を省略しています。  
左手に持たせる場合も同様の手順で行います。  
For explanation purposes parts other than the right arm have been omitted. The process is the same for both left and right hand parts.

17 スペースキャッターの持たせ方

Attaching the Spinning Laser Blade

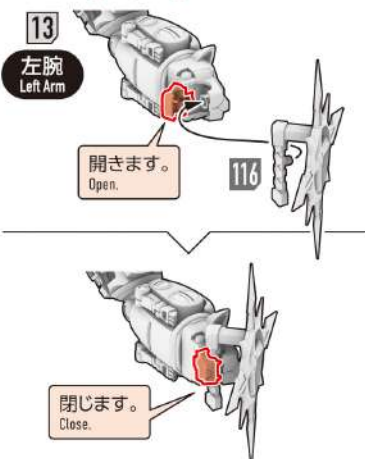

※図は説明のため左腕以外を省略しています。  
右手に持たせる場合も同様の手順で行います。  
For explanation purposes parts other than the left arm have been omitted.  
The process is the same for both left and right hand parts.

18 ダブルソード  
(分離状態)  
の持たせ方

Attaching the Solar Combat Spears  
(disjunctive state)

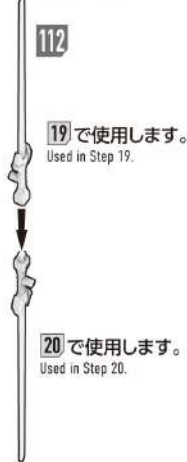

19



※図は説明のため右腕以外を省略しています。  
For explanation purposes parts other than the right arm have been omitted.

20

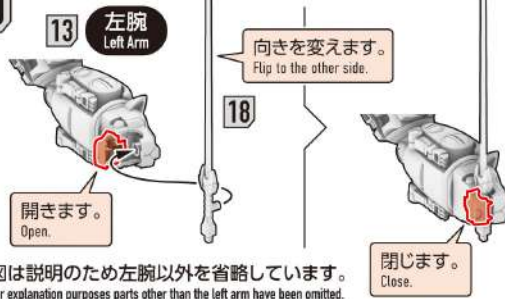

※図は説明のため左腕以外を省略しています。  
For explanation purposes parts other than the left arm have been omitted.