

ニア・ ハルモニア

Near Harmonia

チャティー／キュリアス／メロウ
Chatty Curious Mellow

取扱上の注意

HANDLING INSTRUCTIONS

GOODSMILE
COMPANY

●セット内容 / Set Contents



ニア・ ハルモニア

Near Harmonia

対象年齢15歳以上

●濃色衣装についてのご案内

濃色生地を使用した衣装につきましては、高温多湿および長時間の着用や摩擦により、素体やヘッドに色移りする恐れがございます。濃色生地を使用していることに関しましてはデザイン上の仕様ですので、これに起因する素体・ヘッドの色移りはサポート対象外となります。ご了承ください。

△注意【必ずお読みください】

- 小さな部品があります。誤飲、窒息などの危険がありますので、対象年齢未満のお子様には絶対に与えないでください。
- 尖った部分や鋭い部分がありますので、開封時、取扱い、保管場所には十分にご注意ください。
- 製品には一部に磁石を使用している場合がありますので、ペースメーカーをご使用の方はご注意ください。
- 製品や付属品を人に向けてたり、振り回したり、投げたりしないでください。観賞目的以外の事に使用しないでください。
- 無理な方向に力を加えると破損する恐れがあります。ご注意ください。
- 棚やテーブル等、家具の上に長時間置かないでください。設置面に製品の塗装色に移る可能性があります。
- 直射日光の当たる場所や暖房器具等の熱源の側、日中の自動車内等の高温・多湿となる場所には置かないでください。
- 製品は自立しません。付属の台座を使用してください。
- パッケージ破損につきましては、製品に破損が生じていない限り、交換の対象外とさせていただきます。ご了承ください。

※パーツの組付けや交換が難しい場合は、ぬるま湯等で温めてから作業してください。
 ※温める場合は、火傷に十分ご注意ください。
 ※製品の塗装は彩色工程が手作業になるため、製品個々に多少の差異があります。ご了承ください。
 ※写真は試作品です。実際の製品とは若干異なります。ご了承ください。

グッドスマイルカンパニーでは、より良い製品づくりのため、常に研究・調査・改良を行っております。製造時期によって、同一製品の中にも多少の違いがある場合があります。ご了承ください。

お問い合わせ

(株)グッドスマイルカンパニー カスタマーサポート係
<https://support.goodsmile.com/>

△WARNING: CHOKING HAZARD This is not a toy. For ages 15 and up.

●Notice Regarding Dark-Colored Outfits

Please note that color transfer from the outfit to the figure may occur if the outfit is left on the figure for extended periods of time or if the figure is placed in a high temperature/high humidity environment. As the dark-colored outfit is a part of the product's design, Good Smile Company will not be able to provide support for inquiries regarding incidences of color transfer from outfits onto figures.

△Caution

- Product contains small parts which may pose a choking hazard. It is not suitable for those under 15 years of age.
- Product may have sharp points and edges which may cause injury or damage. Please take care while opening, handling, and storing.
- This product contains magnets which can be harmful to pacemaker wearers.
- Do not point, wave, or throw this product at others. Product is designed for display purposes only.
- Applying force in unintended directions may damage the product.
- Do not leave product on shelves, tables, or other furniture for extended periods of time as colors may transfer onto other surfaces.
- Do not leave the product in hot or humid areas. Avoid leaving it in direct sunlight or near other sources of heat such as heating appliances.
- Product does not stand on its own. Please use the stand included.
- Customer support is only available for damaged products, not for damaged packaging.

※If you face difficulty connecting or replacing parts, try warming the parts in warm water before assembling.
 ※When warming parts in this manner, be careful not to burn yourself.
 ※As paintwork is partially done by hand, each product may differ slightly.
 ※Photos are of a prototype and may differ from the final product.

Good Smile Company is always striving to improve the quality of products through new research and development. Products may slightly differ depending on when they were manufactured.

Contact information for inquiries

GOOD SMILE COMPANY, INC. Customer Support
<https://support.goodsmile.com/>

●アイギミックについて / How to Attach and Remove Eyes

図のように頭部を外します。
 ●の部分に磁石が入っています。

Remove head part as shown.
 A magnet is contained in the ● part.

ネジを反時計回りに回します。

Rotate a screw anticlockwise.

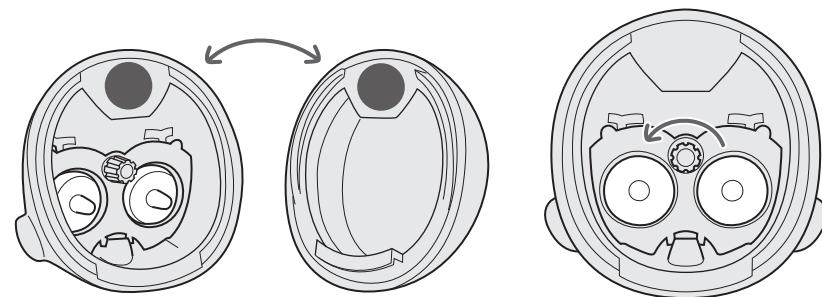

図のように取り外すことができます。

Portions can be removed as shown.

ギミックの表裏 / Front and Back of Eye Support

ギミックは表と裏がございます。出っ張っている方が表です。

Eye Support Piece has both a back and front. The protruding side is the front side.

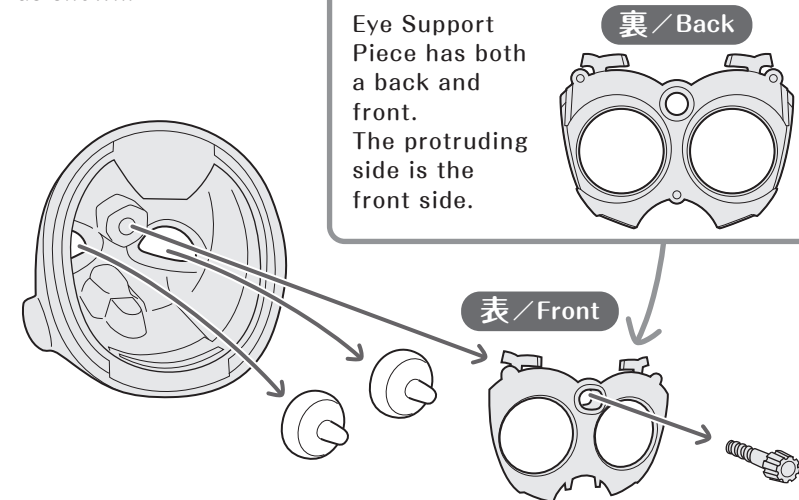

●可動箇所 / Movable Part(s)

図のように可動します。
無理な方向に力を加えると破損の恐れがあります。必要以上の力を加えず優しく取り扱ってください。

The figure can be moved as shown.
Excessive force will cause damage. Handle with care, using no more force than necessary.

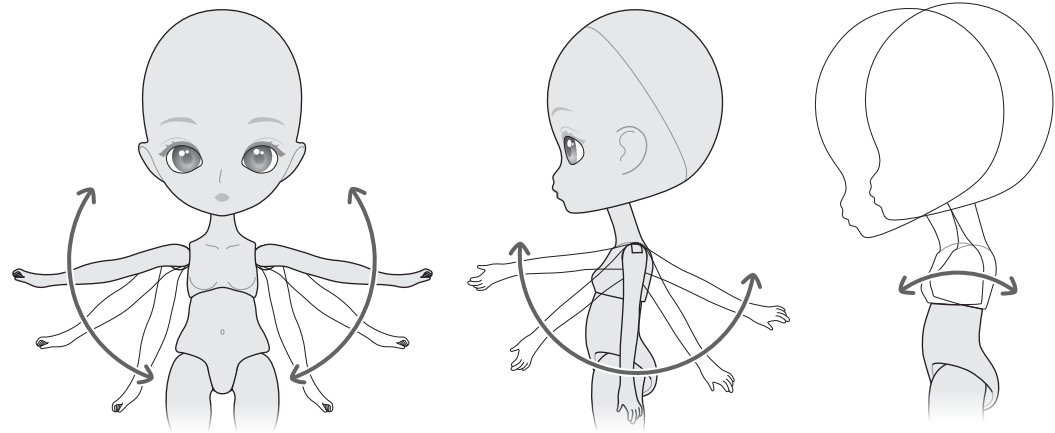

前後に角度を調節することができますが可動域が狭い為、無理な方向へ力を加えると破損する恐れがありますのでご注意ください。

The angle is adjustable forward and backward, but the movement is limited. Forcing it may cause damage, so please handle it with care.

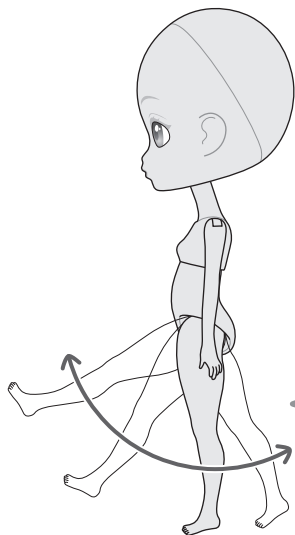

破損防止のため図の箇所を持って足を稼働してください。

To prevent damage, hold the part shown in the diagram while moving the leg.

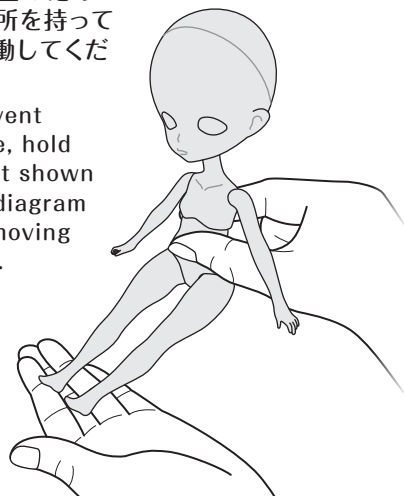

座らせると自然に足が引き出させる仕様となっています。立たせる場合は脚を内側を押し込んでください。

Legs widen after sitting down. Push legs inward to make it stand again.

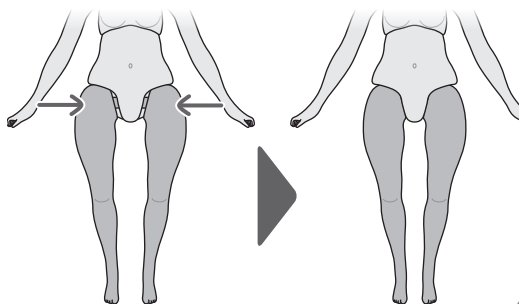

●取り外し可能箇所 / Detachable Part(s)

図のように取り外しできます。

It can be disassembled as shown in the figure.

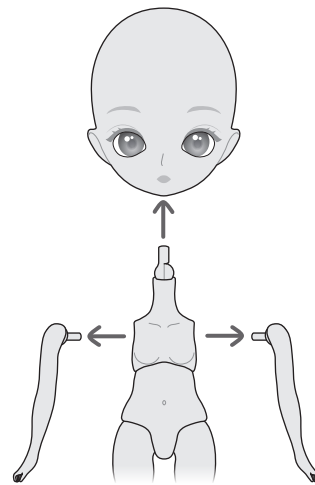

●支柱の使い方 / Using Support Arm

図の位置まで差し込んでください。

Be sure to completely insert the support arm as shown in the diagram.



●首ジョイントについて / How to Use Neck part

I.首ジョイントは一定方向にのみ曲がります。

曲がらない方向に力を加えると破損する恐れがございます。

II.ヘッドを取り外す際は左図の矢印の向きに引き抜いてください。

I.The neck joint is only designed to bend in a single direction. Applying force from other unintended directions may cause damage.

II.When you remove head part, please pull out in the direction as shown.

横から見た図 / Side view

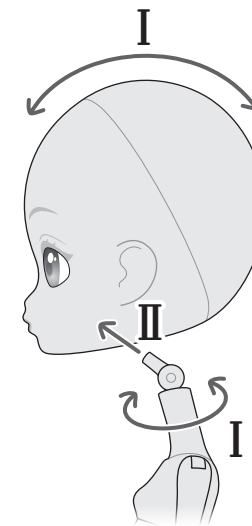

●ウィッグの付け方 / Attaching the Wig

図の番号順に取り付けてください。番号Iの部分を押さえて、矢印箇所をIIの方向に引っ張って組み付けてください。

Attach in the order of number. While putting pressure on area I, pull the wig in the direction of arrow II.

