

Nadesico
the movie
The prince of darkness



BLACK SARENA
ブラックサレナ

MODEROID ブラックサレナ 組立て説明書

MODEROID
GOOD SMILE COMPANY MODEL KIT SERIES

X  **GOODSMILE**
COMPANY

パーツリスト

※黄色枠内は塗装済みパーツです。

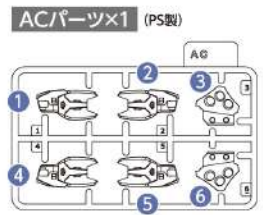
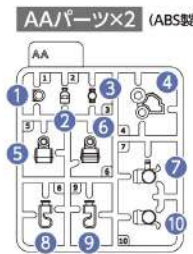
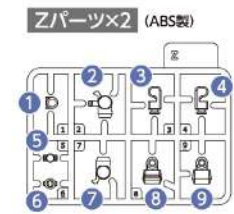
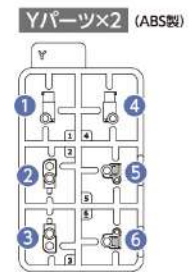
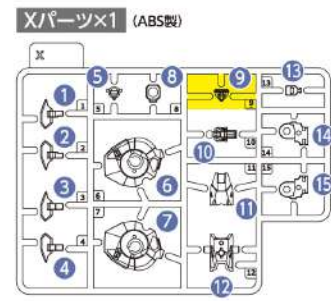
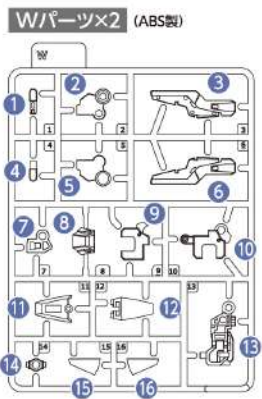
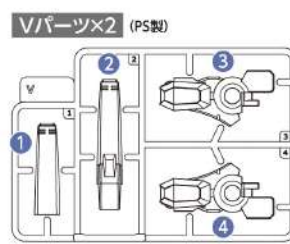
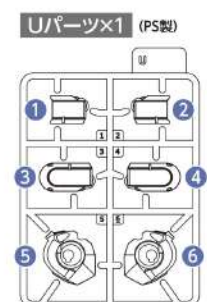
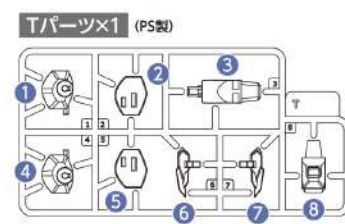
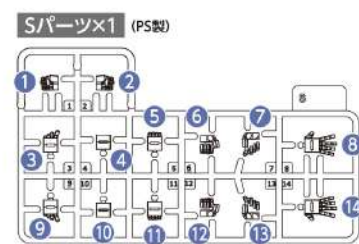
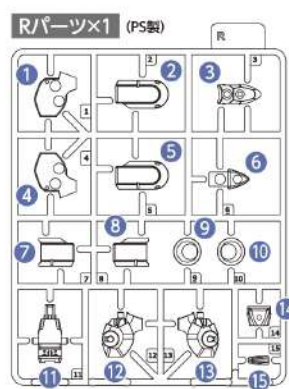
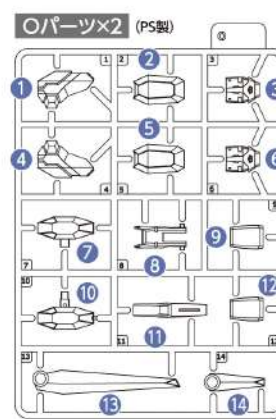
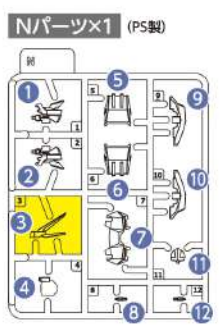
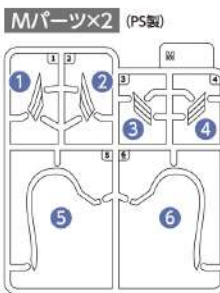
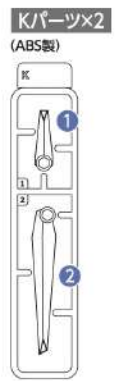
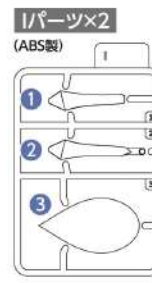
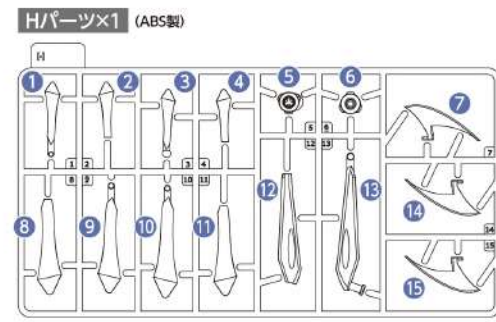
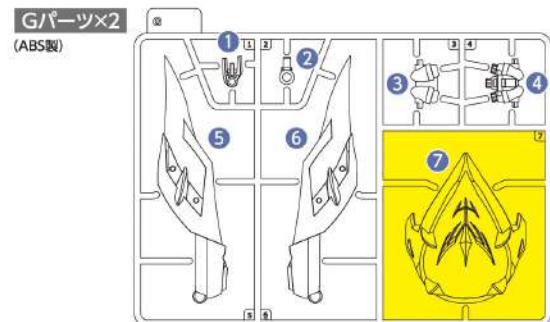
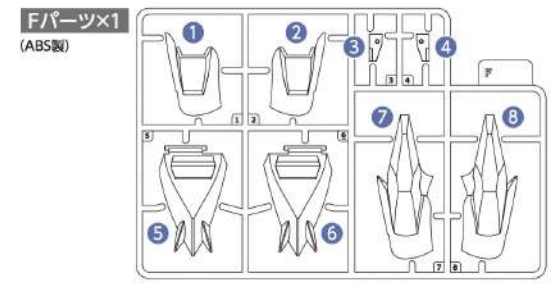
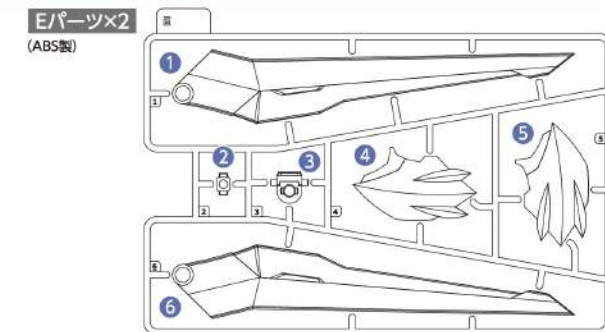
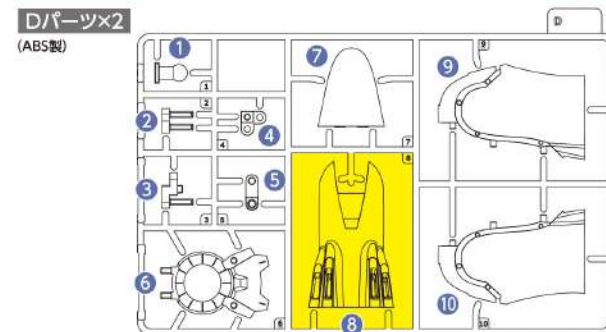
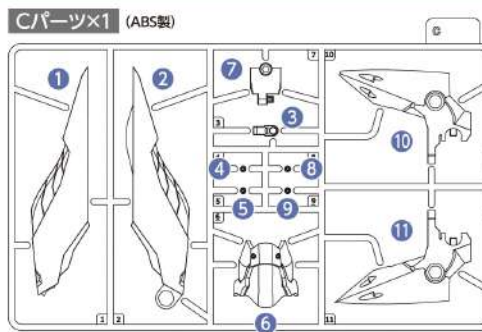
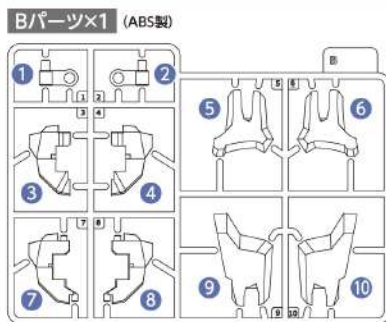
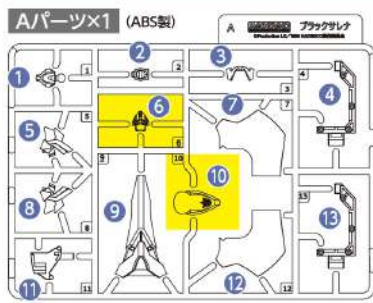

※AA2は予備があります。

この製品に関するお問い合わせ



グッドスマイルカンパニーカスタマーサポート
<https://support.goodsmile.com/>

※左記QRコードからもアクセスいただけます。
 ※商品不良に関するお問い合わせはwebサイトのお問い合わせフォームをご利用ください。

パーツ販売について



■紛失や破損時のアフターサポートとして、パーツ販売(ランナー単位)を承っております。■パーツ販売は在庫がなくなり次第終了いたします。ご注文前に必ずカスタマーサポートページより在庫確認を行ってください。お問い合わせまたは左記QRコード「在庫確認ページ」より在庫確認が可能です。■ご注文方法は、郵送・WEB申し込みの2種類をご用意しております。左記QRコードをご確認の上、ご希望の方法にてお申込みください。■お客様よりご提供いただきました個人情報はパーツ請求品の発送対応以外には使用いたしません。

必ずお読みください ●商品の対象年齢は15才以上です。鋭い部品があるため、安全上15才未満には適しておりません。●窒息などの危険がありますので、小さな部品を口の中に入れてはいけません。●部品の誤飲などの危険があります。ご家庭に小さなお子様がいる場合、必ずお子様の手の届かないところに保管し、絶対にお子様には与えないようにしてください。●窒息などを恐れますのでパーツ梱包用のビニール袋で顔を覆ったり、頭から被ったりしないでください。●塗装を行う際は、必ず換気を良くしてください。

組立て時の注意

●組立ての前にこの説明書をよく読んでください。●部品は番号を確かめてから、ニッパーなどで切り取ってください。切り取った時にでるクズなどは捨ててください。●部品加工に使用する刃物などの工具、また塗料や接着剤などについては、それぞれの取扱説明書を良く読んで、正しくお使いください。●部品には製法上やむをえず尖ったものがありますので、目や皮膚を刺さないよう注意して組立ててください。●塗装を行う際にはより安全な「水性塗料」の使用をおすすめします。

組立てや取り扱いについての最新情報はこちら



パーツをさがす

組立て説明書のパーツ番号と同じ番号をランナーから探します。

AB1

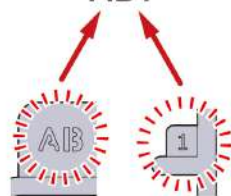

パーツのカット

各パーツはゲートでランナーとつながっています。ニッパーなどを使って、パーツから少しはなれた位置でゲートをカットします。

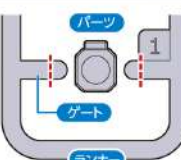

ニッパーやカッターなどで残ったゲートをきれいにカットします。



アンダーゲートの切り方

アンダーゲートと表記されているパーツには裏側等にゲートがあります。▶の印が付いている部分は忘れずにきれいに切り取ってください。



パーツの組立て

図の矢印に従ってパーツを組み立てていきます。特に指定がない場合、接着剤は必要ありません。

組立て図に数字が書いてある場合は、数字の順番に部品を組み立ててください。

「数字の個数を組立てる」マークのついた箇所は、黒文字のパーツ同士、赤文字のパーツ同士を組立ててください。

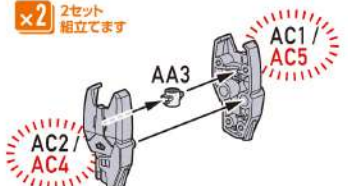
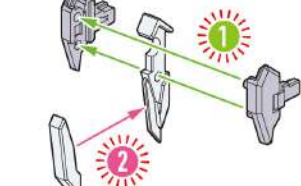
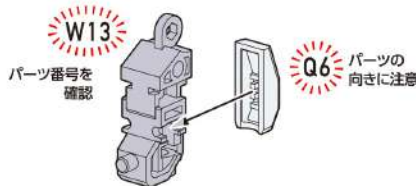

STICKERS GUIDE



シールガイド

指示を参考にシールを貼ってください。※ () 内の数字は、反対側の数字です。○数字はシールの番号です。

アキト機エステバリスの組立て

頭部の組立て

01

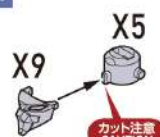

02

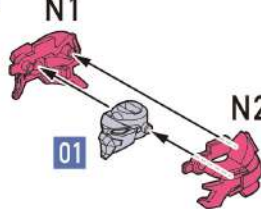

03

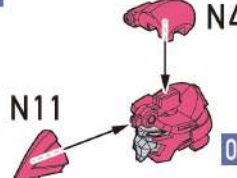

04

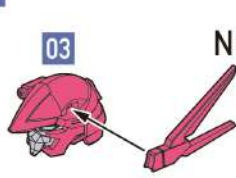

胸部の組立て

05

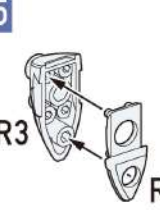

06

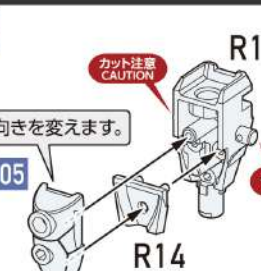

07

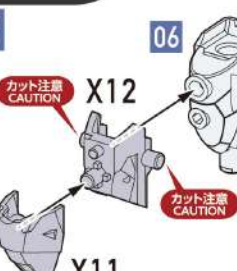

08

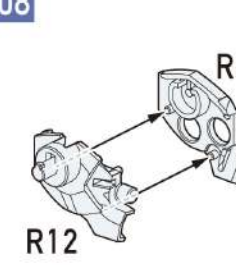

09

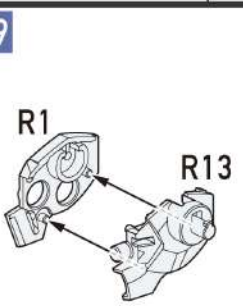

10

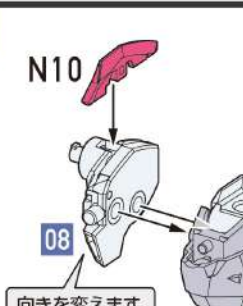

11

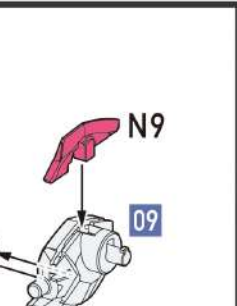

10

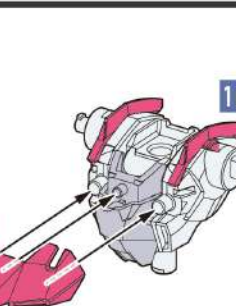

12

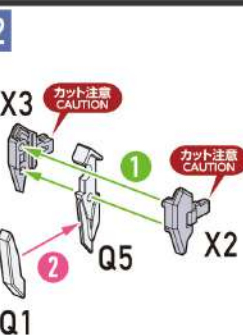

13

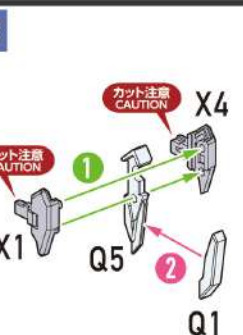

14

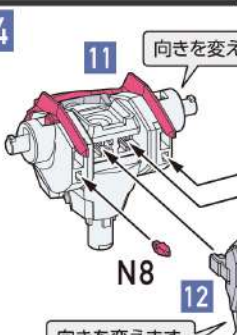

18

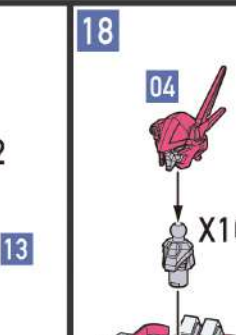

腰部の組立て

15

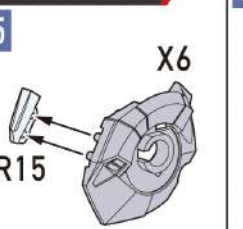

16

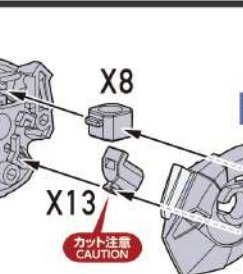

17

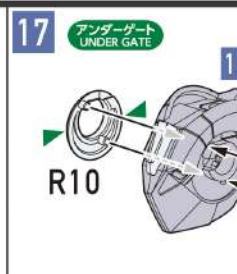

16

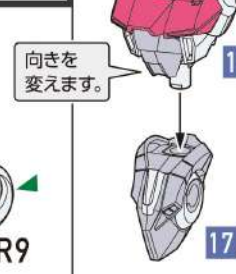

図中の記号説明

! 組立てに注意

×2 数字の個数を組立てる

1 2 3 数字の順番に組立てる

腕部の組立て

×2
2セット
組立てます

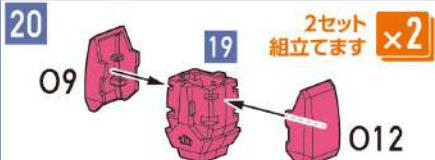
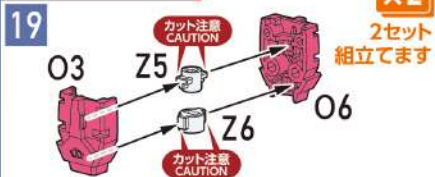

右手首の組立て

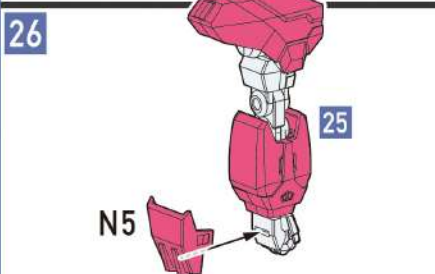
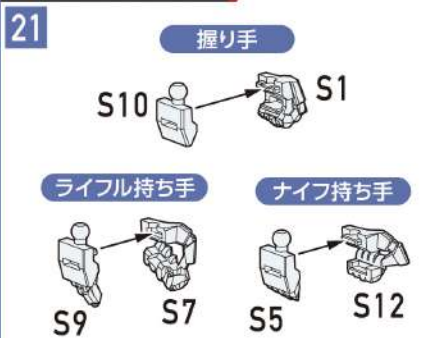

左手首の組立て

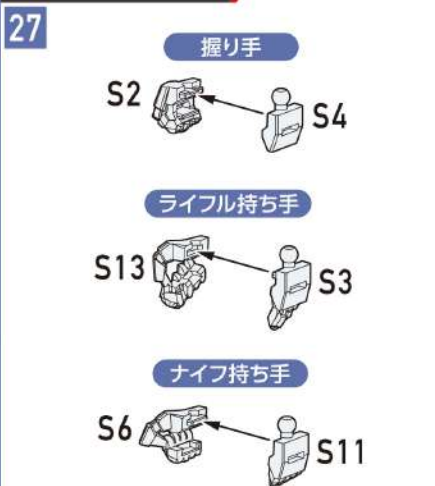

右腕の組立て

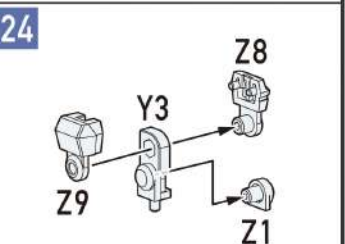
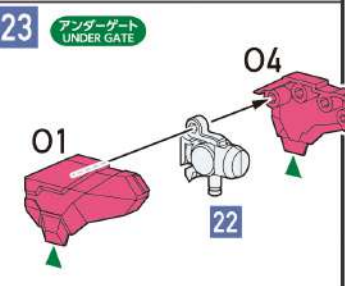
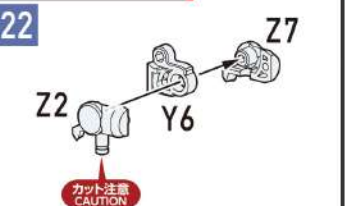

左腕の組立て

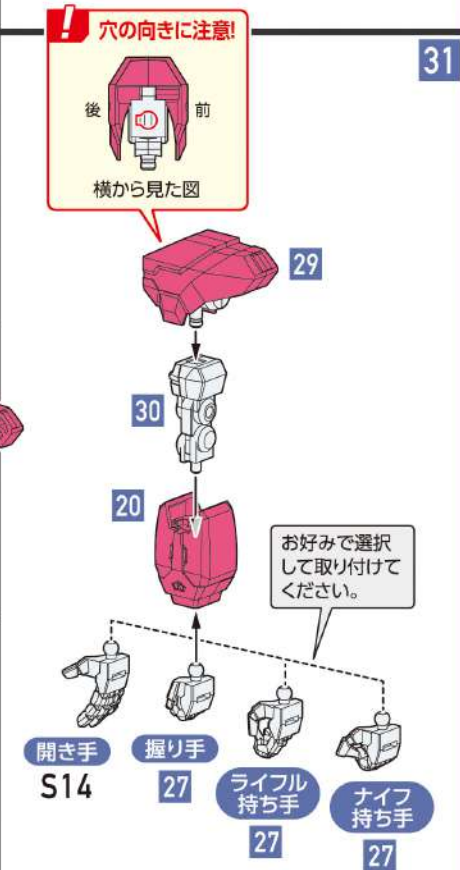
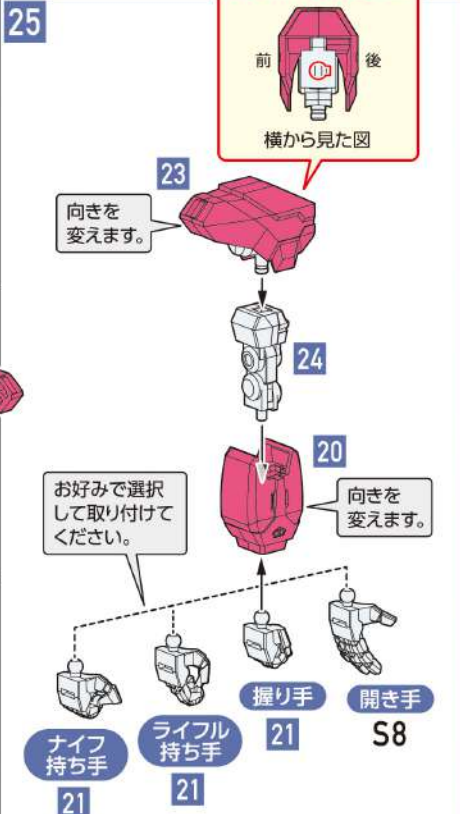
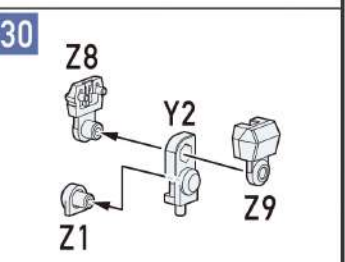
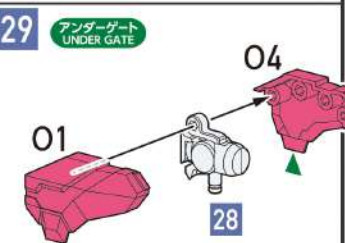
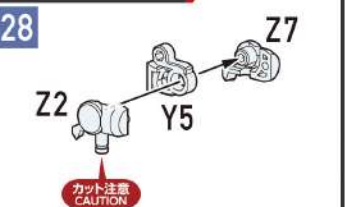

足首の組立て

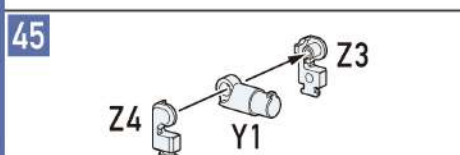
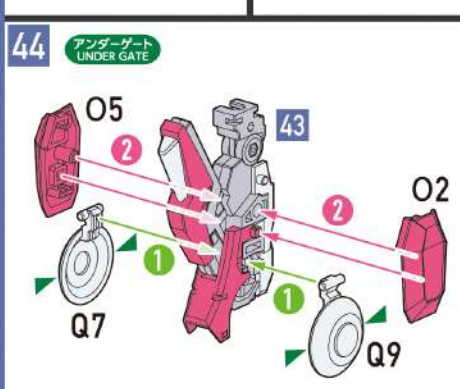
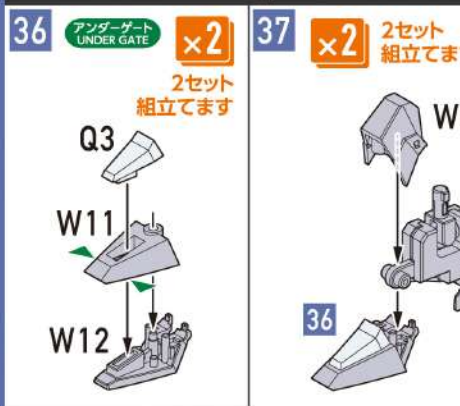
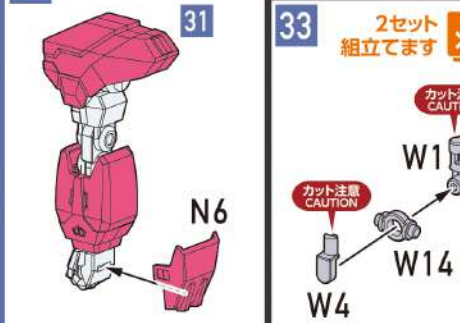

足首の組立て

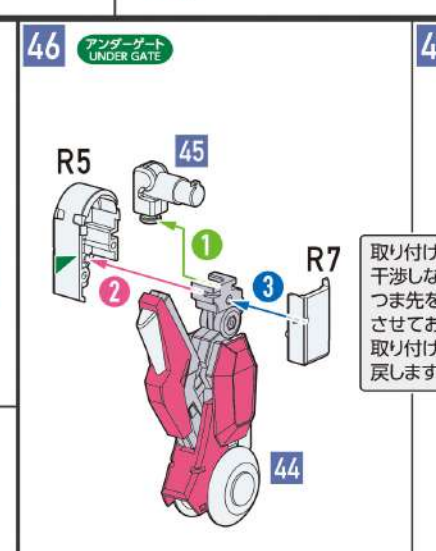
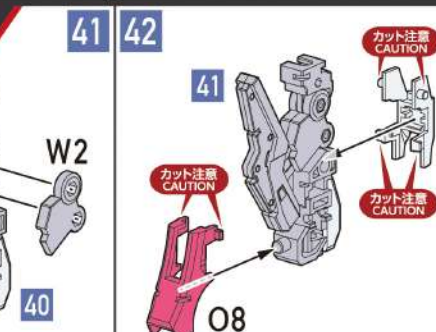
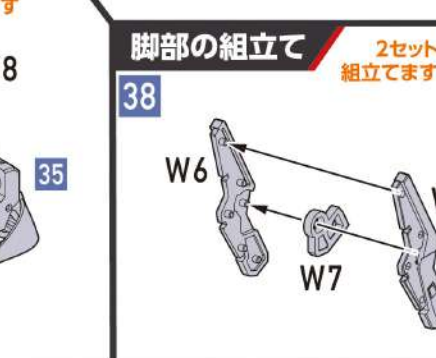
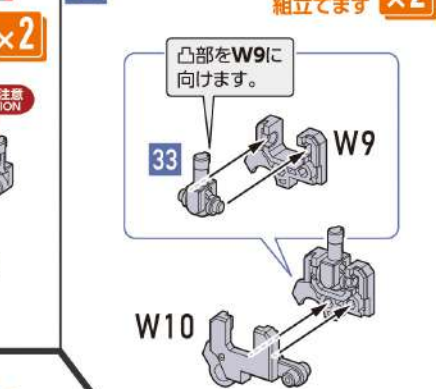

脚部の組立て

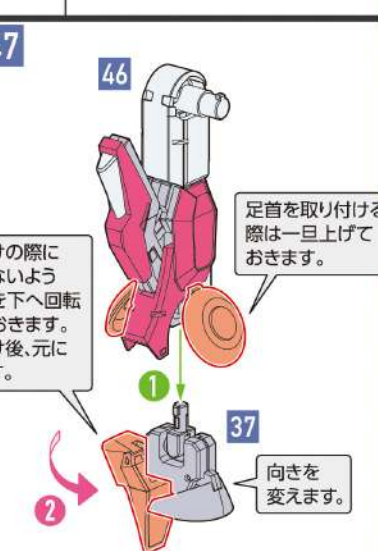
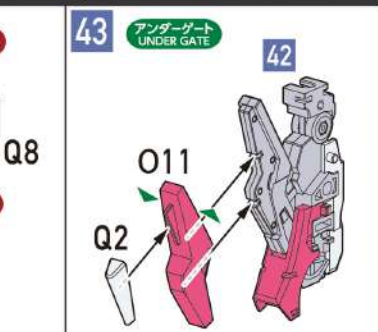
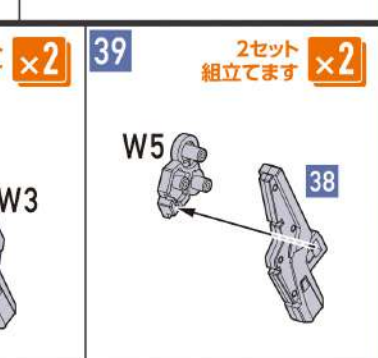

図中の記号説明 ! 組立てに注意 ×2 数字の個数を組立てる ① ② ③ 数字の順番に組立てる

図中の記号説明 ! 組立てに注意 ×2 数字の個数を組立てる ① ② ③ 数字の順番に組立てる

左脚の組立て

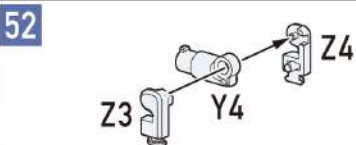
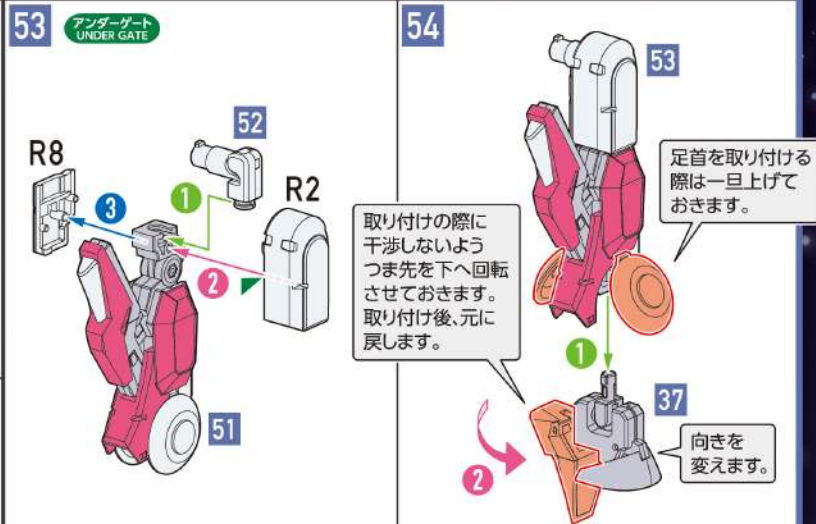
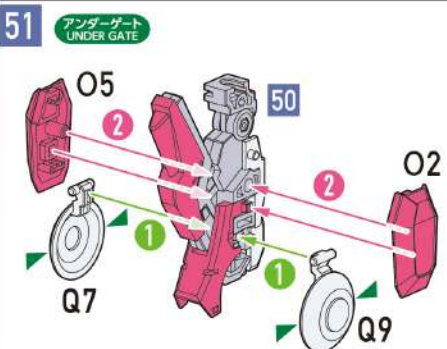
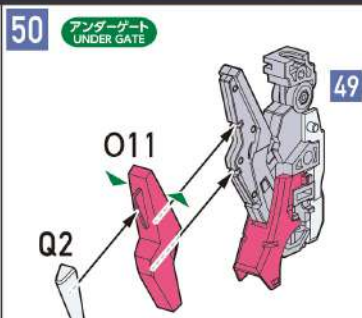
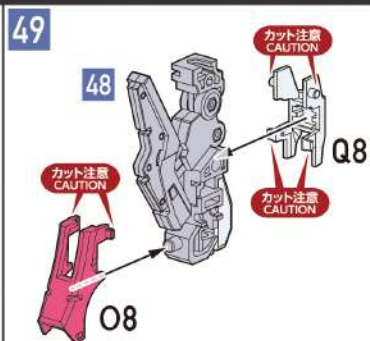
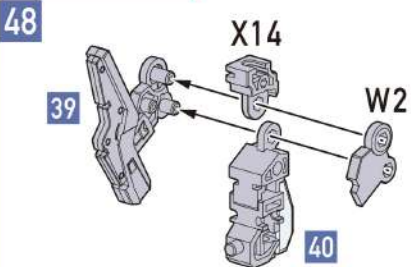

翼の組立て

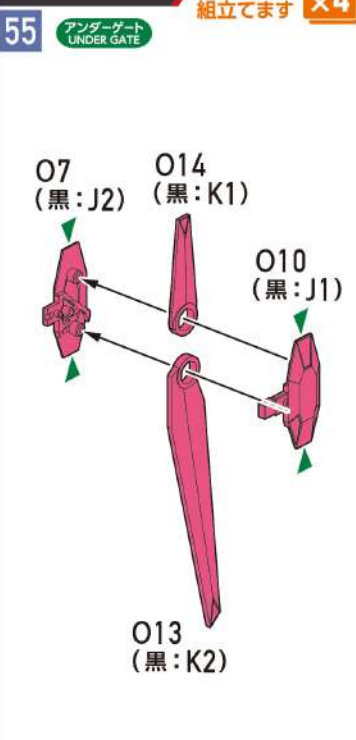

ハンドカノンの組立て



脚部と翼の取り付け

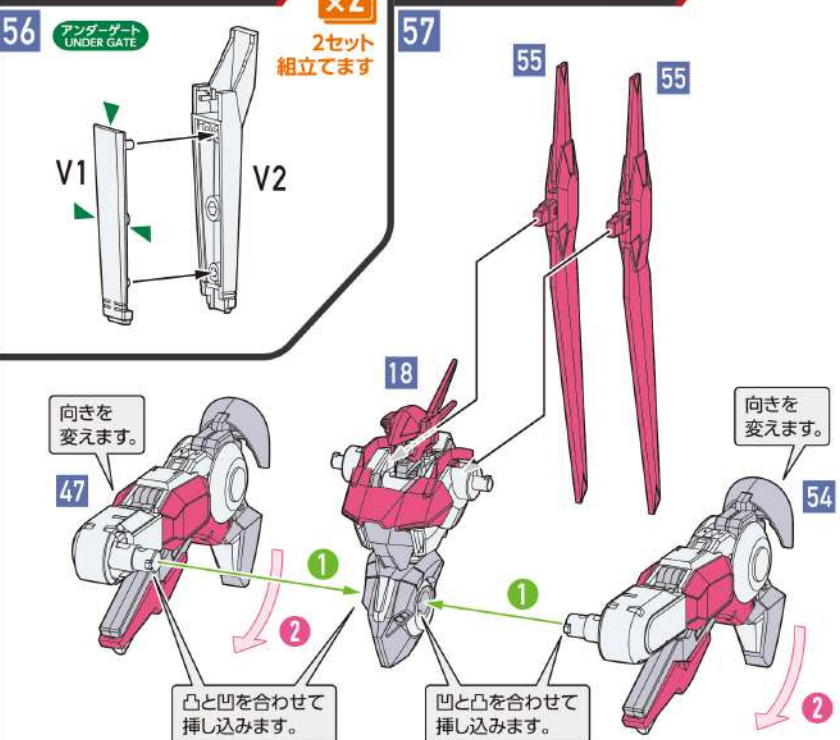

完成

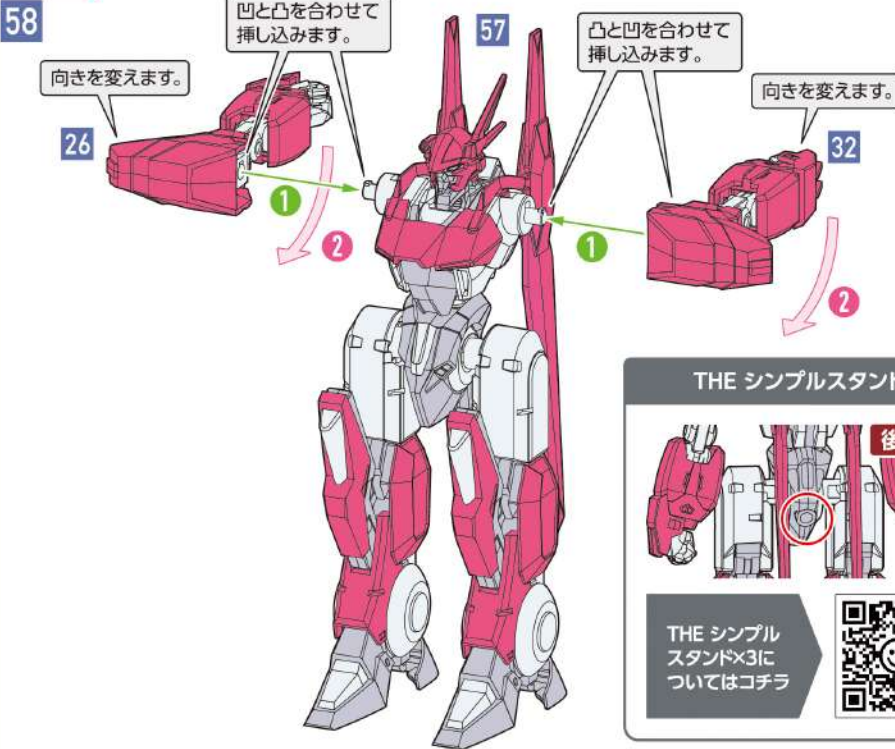

THE シンプルスタンド×3 (別売り)への取り付け

「THE シンプルスタンド×3」(別売り)の支柱を赤丸の穴に取り付けてディスプレイすることができます。

THE シンプルスタンド×3についてはコチラ

ハンドカノンの取り付け

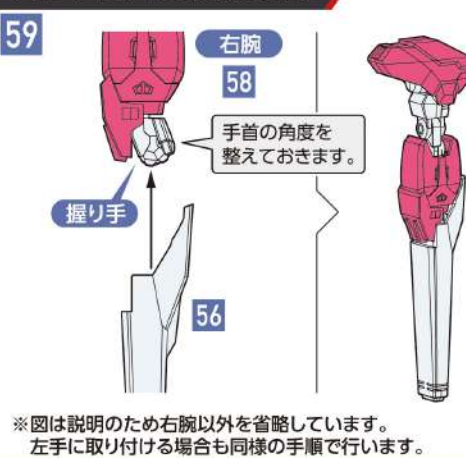

ディストーションパンチの再現

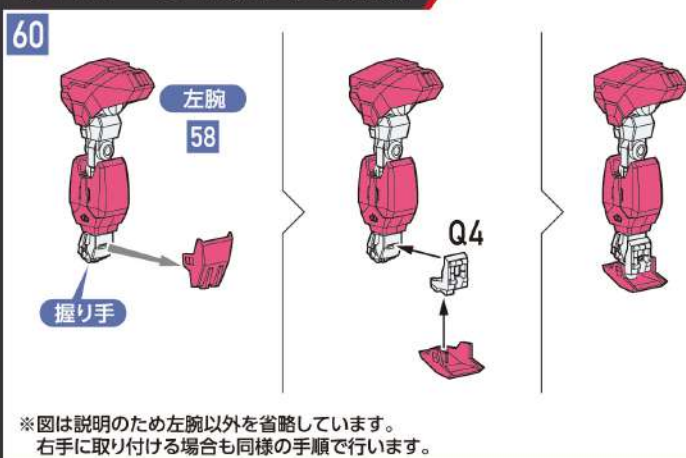

ダミーフレームの組立て

胴体の組立て



65 **64**
向きを変えます。
T7 T6

67
向きを変えます。
65

66 アンダーゲート UNDER GATE
U6 AA2 U5
カット注意 CAUTION

71 前 後
横から見た図
69 70 68
向きを変えます。

左腕の組立て
72 Y5 AA10 AA7
カット注意 CAUTION

73 AA6 AA5 AA1 Y2
カット注意 CAUTION

右足の組立て
76 Y1 AA9 AA8
77 U1 76

78 U3 77 75
向きを変えます。

腕部の組立て ×2
2セット組立てます
68 AC1 / AC5 AC2 / AC4 AA3
! 穴の向きに注意!
後 前
横から見た図

右腕の組立て
69 Y6 AA10 AA7
カット注意 CAUTION

70 AA5 AA6 Y3 AA1
カット注意 CAUTION

脚部の組立て ×2
2セット組立てます
74 V4 AA4 V3
75

左脚の組立て
79 Y4 AA9 AA8
80 U2 79

81 80 U4 75

脚部の取り付け
82 78 67 81
向きを変えます。
1 2
凸と凹を合わせて挿し込みます。
凹と凸を合わせて挿し込みます。

完成
83 71 82 74
向きを変えます。
1 2
凹と凸を合わせて挿し込みます。
凸と凹を合わせて挿し込みます。

ブラックサレナ外装パーツの組立て

頭部の組立て
84 アンダーゲート UNDER GATE
A5 A8

85 A2 84 A6

86 A3 85

胸部の組立て
87 アンダーゲート UNDER GATE
A10 86
88 A1 C7 C3

89 87 C6
アンダーゲート UNDER GATE
向きを変えます。
奥まで挿し込みます。

尻尾および背部の組立て
91 アンダーゲート UNDER GATE
H12 H13

92 91 H8 H10
アンダーゲート UNDER GATE

93 アンダーゲート UNDER GATE
92 H11 H9

94 アンダーゲート UNDER GATE
93 I1 I2

95 アンダーゲート UNDER GATE
94 I1 I2

図中の記号説明 ! 組立てに注意 ×2 数字の個数を組立てる ① ② ③ 数字の順番に組立てる

図中の記号説明 ! 組立てに注意 ×2 数字の個数を組立てる ① ② ③ 数字の順番に組立てる

96 アンダーゲート UNDER GATE

97 アンダーゲート UNDER GATE

98 アンダーゲート UNDER GATE

99

100

101 アンダーゲート UNDER GATE

102 アンダーゲート UNDER GATE

! C4, C5パーツは小さいので取り扱いに注意してください。

カット注意 CAUTION

103 アンダーゲート UNDER GATE

! C8, C9パーツは小さいので取り扱いに注意してください。

カット注意 CAUTION

104

向きを変えます。

腰部の組立て

105

106 アンダーゲート UNDER GATE

カット注意 CAUTION

図中の記号説明 **!** 組立てに注意 **x2** 数字の個数を組立てる **1 2 3** 数字の順番に組立てる

翼の組立て アンダーゲート UNDER GATE **2セット 組立てます x2**

107

肩ユニット(右)の組立て アンダーゲート UNDER GATE

108 アンダーゲート UNDER GATE

カット注意 CAUTION

向きを変えます。

109 アンダーゲート UNDER GATE

向きを変えます。

110

111

112 アンダーゲート UNDER GATE

向きを変えます。

113 アンダーゲート UNDER GATE

カット注意 CAUTION

114 アンダーゲート UNDER GATE

カット注意 CAUTION

向きを変えます。

115

向きを変えます。

116

117 アンダーゲート UNDER GATE

肩ユニット(左)の組立て

113 アンダーゲート UNDER GATE

カット注意 CAUTION

114 アンダーゲート UNDER GATE

カット注意 CAUTION

向きを変えます。

図中の記号説明 **!** 組立てに注意 **x2** 数字の個数を組立てる **1 2 3** 数字の順番に組立てる

バインダーの組立て

118 **2セット組立てます** **×2**

カット注意 CAUTION

119 **2セット組立てます** **×2**

向きを変えます。

120 **2セット組立てます** **×2**

121 **2セット組立てます** **×2**

122 **2セット組立てます** **×2**

向きを変えます。

脚部バーニアの組立て

123 **2セット組立てます** **×2**

カット注意 CAUTION

太ももユニット(右)の組立て

124 125

向きを変えます。

125

アンダーゲート

127 **アンダーゲート** UNDER GATE

太ももユニット(左)の組立て

128 129

129

130 131 **アンダーゲート** UNDER GATE

131

ふくらはぎユニット(右)の組立て

132 **アンダーゲート** UNDER GATE

カット注意 CAUTION

133 **アンダーゲート** UNDER GATE

向きを変えます。

カット注意 CAUTION

134

135 **アンダーゲート** UNDER GATE

カット注意 CAUTION

136

奥まで押し込みます。

奥まで押し込みます。

ふくらはぎユニット(左)の組立て

137 **アンダーゲート** UNDER GATE

カット注意 CAUTION

138 **アンダーゲート** UNDER GATE

向きを変えます。

カット注意 CAUTION

139

向きを変えます。

140 **アンダーゲート** UNDER GATE

カット注意 CAUTION

141

奥まで押し込みます。

奥まで押し込みます。

ブラックサレナ外装の装着

アキト機エステバリスへの装着

01 アキト機エステバリスを組立てておきます。

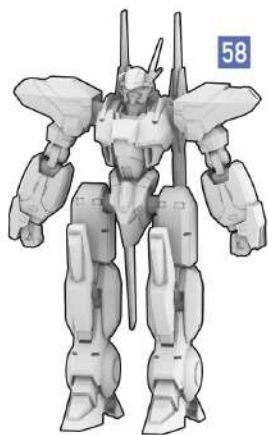

02 ひざアーマーを回転させて真っ直ぐにし、つま先とかかとを図のように回転させます。

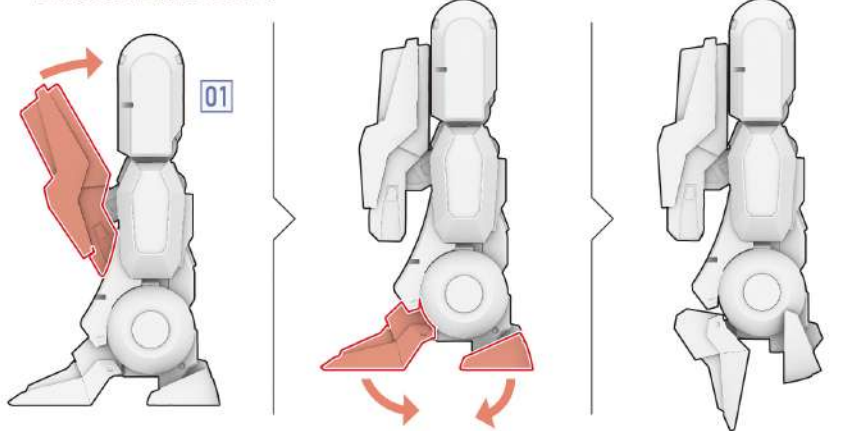

横から見た図

※図は説明のため左脚以外を省略しています。右脚も同様の手順で行います。

03 脚部にブラックサレナ外装パーツを取り付けます。

アンダーゲート
UNDER GATE

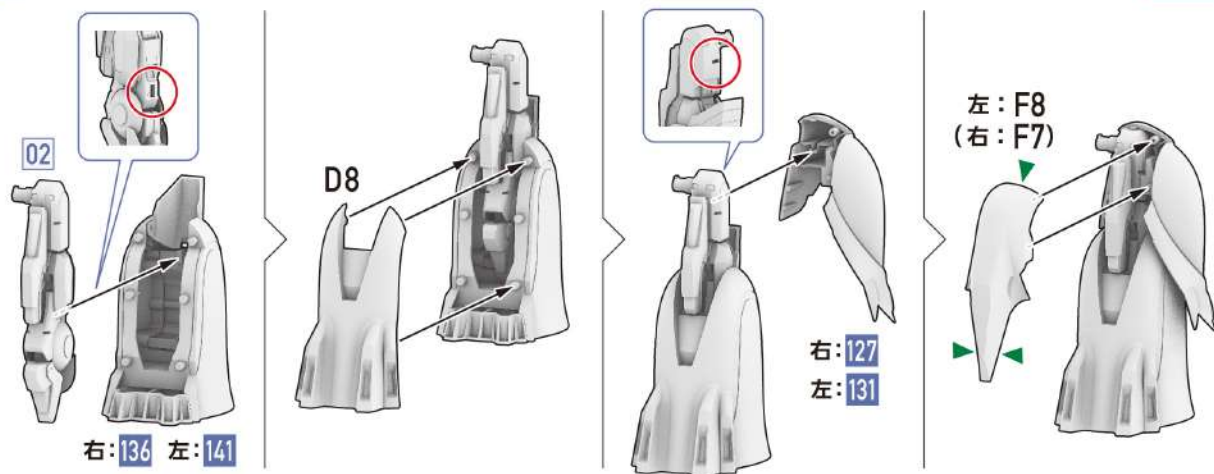

※図は説明のため左脚以外を省略しています。右脚も同様の手順で行います。

04 腰部後ろ側に外装パーツを取り付けます。

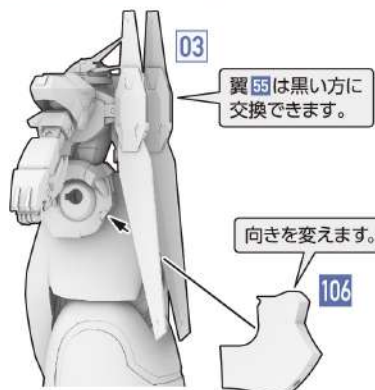

※図は説明のため左脚を省略しています。

05 腰部前側に外装パーツを取り付けます。背部の翼の先端を後ろへ回転させます。

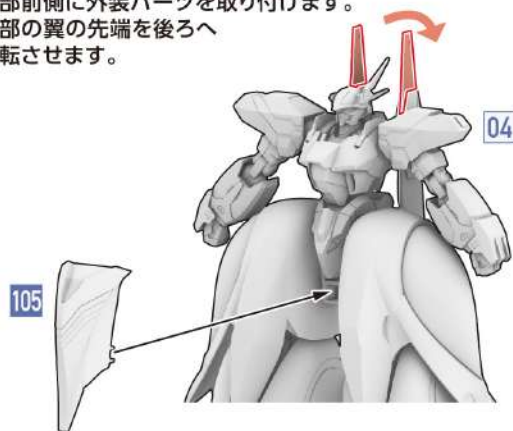

06 尻尾および背部パーツを取り付けます。

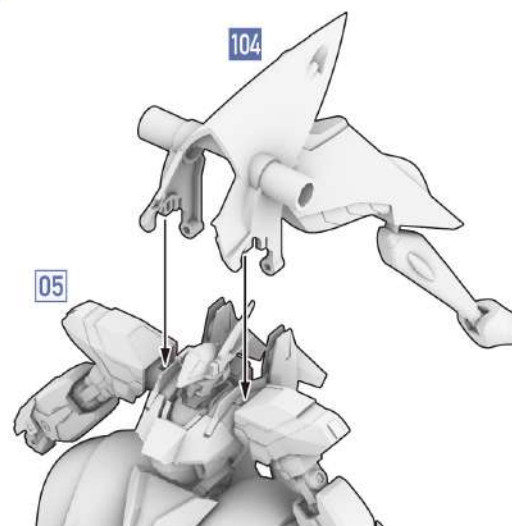

07 胸部パーツを取り付けます。

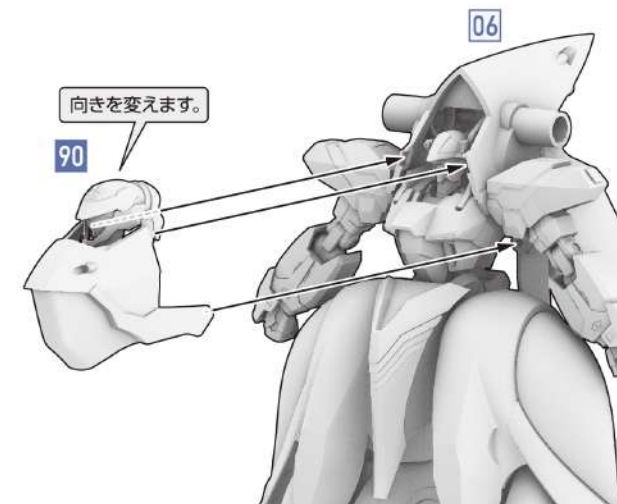

08 肩ユニットとバインダーを取り付けて装着完了です。

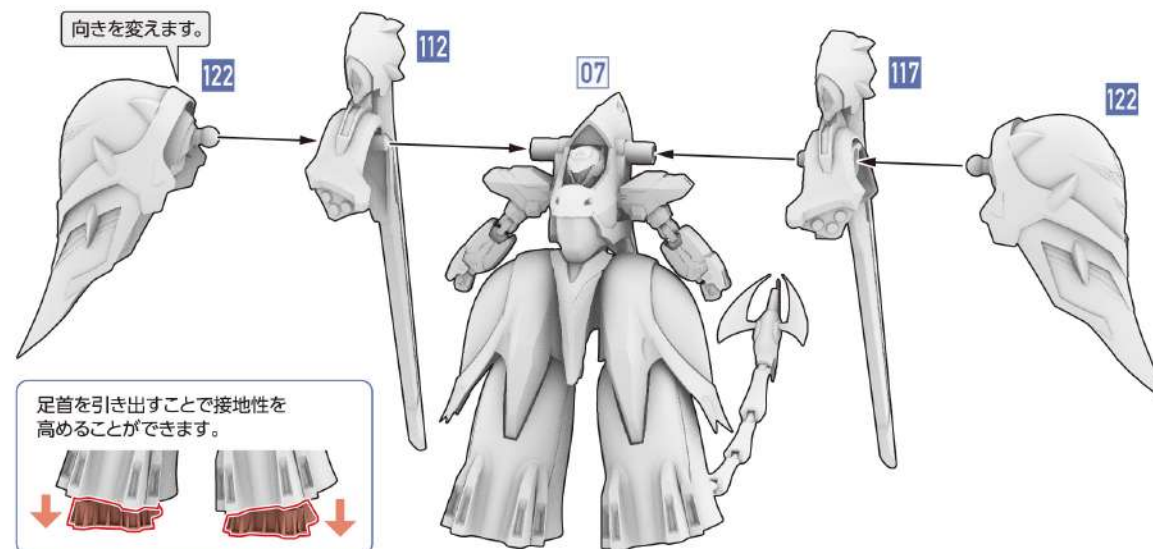

THE シンプルスタンド×3(別売り)への取り付け



ダミーフレームへの装着

09 ダミーフレームを組立てておきます。

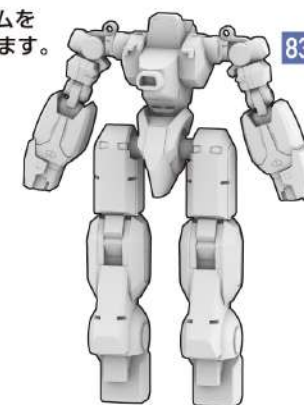

図中の記号説明



組立てに注意



数字の個数を組立てる



数字の順番に組立てる

図中の記号説明



組立てに注意



数字の個数を組立てる



数字の順番に組立てる

10 脚部にブラックサレナ外装パーツを取り付けます。

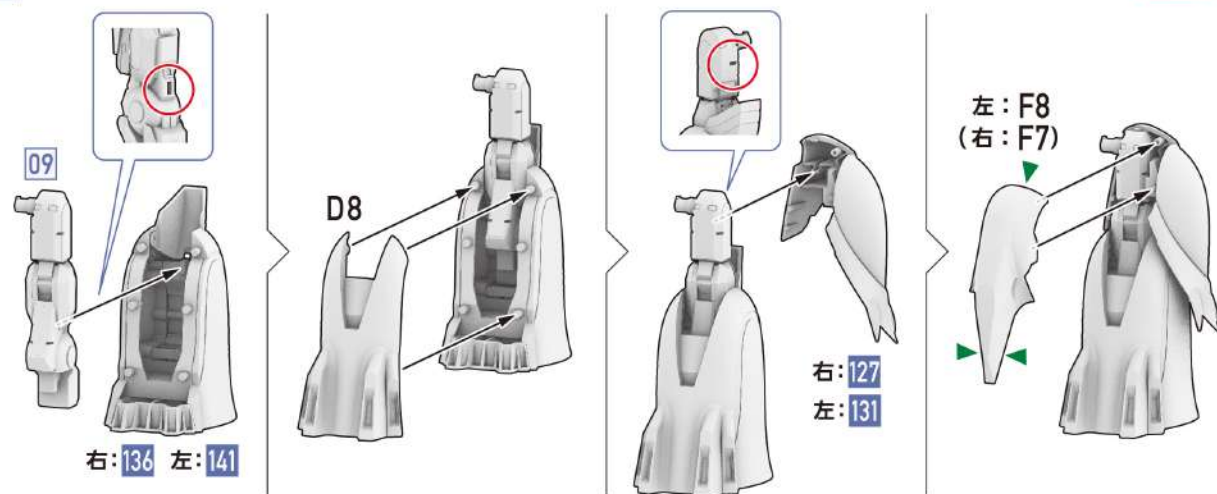

※図は説明のため左脚以外を省略しています。右脚も同様の手順で行います。

11 腰部後ろ側に外装パーツと翼を取り付けます。

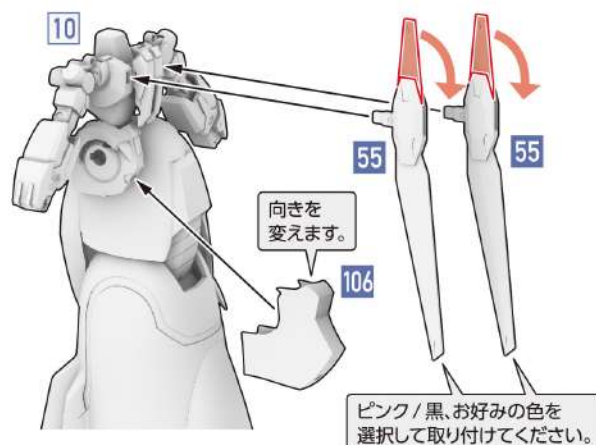

※図は説明のため左脚を省略しています。

12 腰部前側に外装パーツを取り付けます。

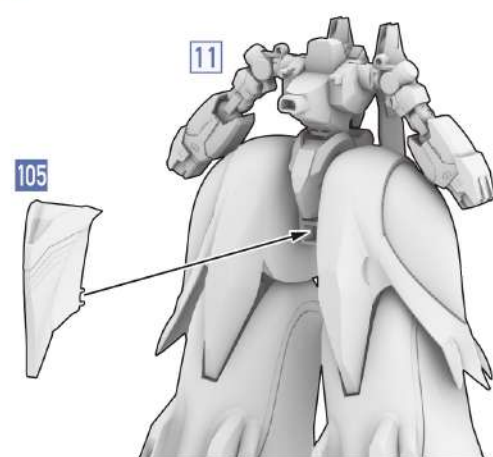

13 尻尾および背部パーツを取り付けます。

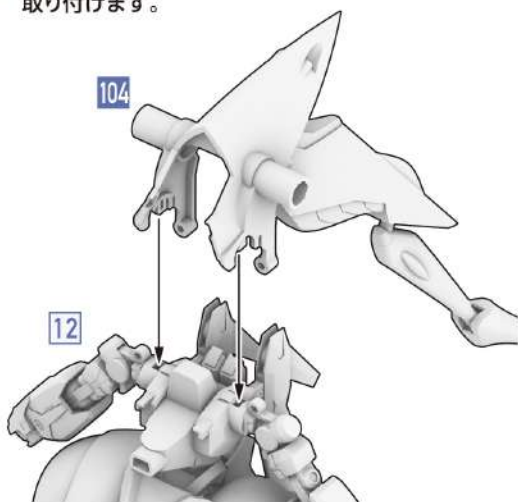

14 胸部パーツを取り付けます。

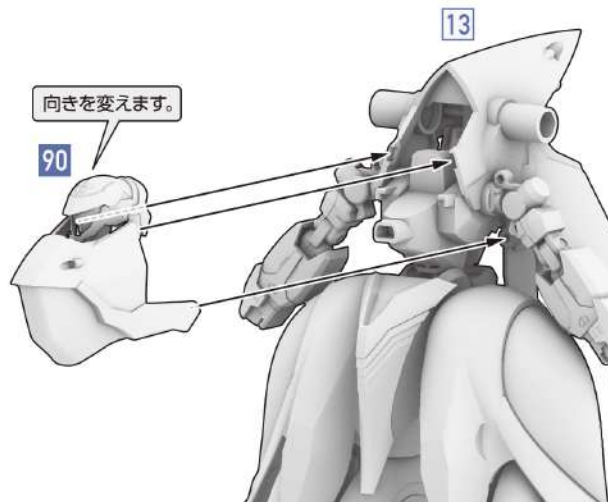

15 肩ユニットとバインダーを取り付けて装着完了です。

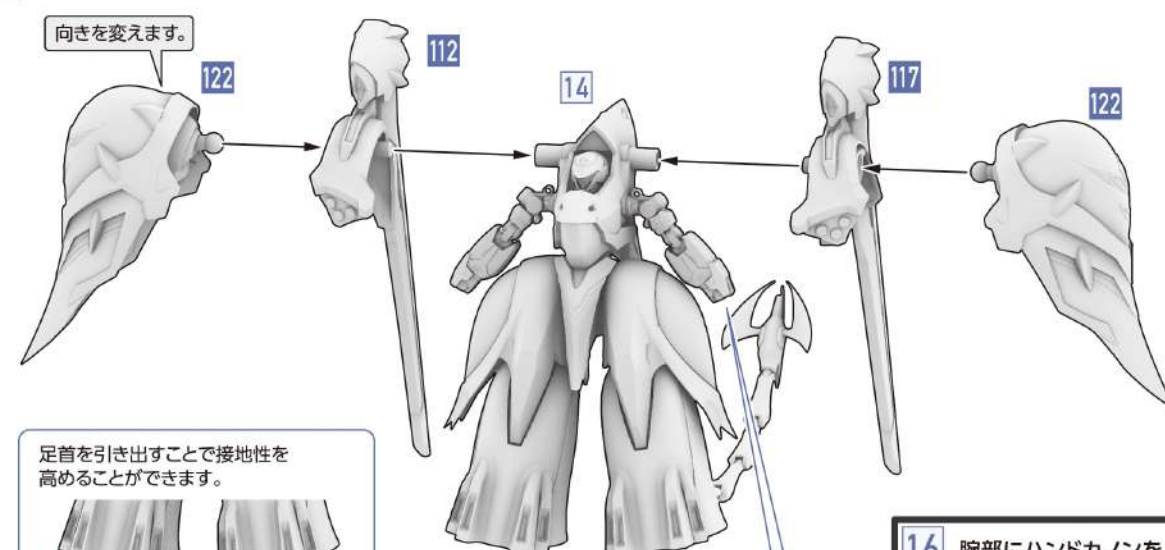

THE シンプルスタンド×3(別売り)への取り付け

「THE シンプルスタンド×3」(別売り)の支柱を赤丸の穴に取り付けてディスプレイすることができます。

THE シンプルスタンド×3についてはコチラ

アキト機エステパリスの前腕と交換することが可能です。右腕も同様です。

前腕 58

使用しません。

16 腕部にハンドカノンを取り付けることができます。

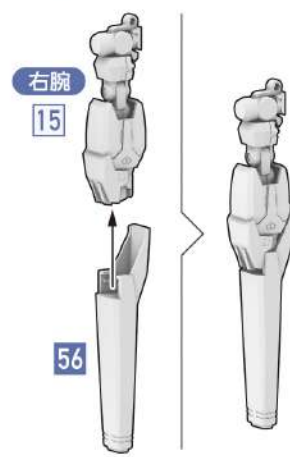

※図は説明のため右腕以外を省略しています。左腕に取り付ける場合も同様の手順で行います。

17 バインダーの内側にハンドカノンを収納することができます。

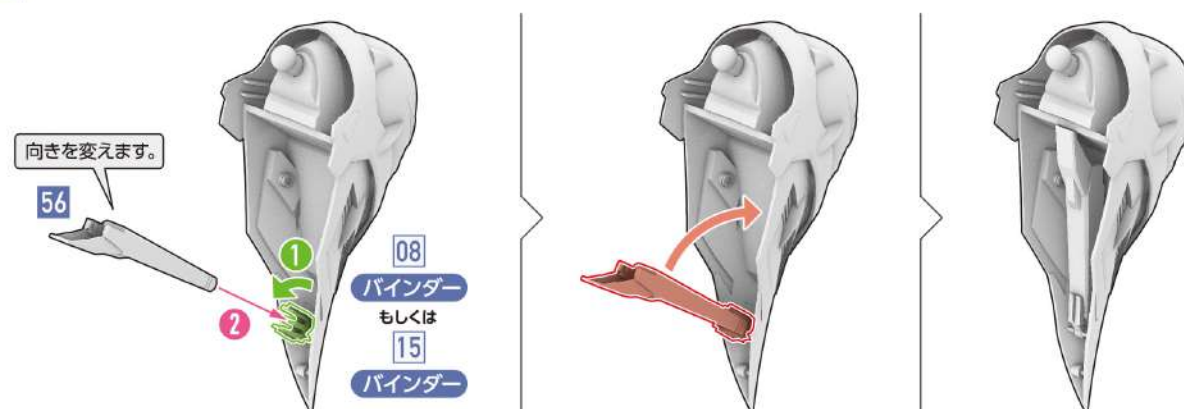

※図は説明のためバインダー以外を省略しています。

BLACK SARENA



[劇中終盤以前のカラー状態]

